



- 保管用
- 保証書付

18V充電式 刈払機

取扱説明書

BS-18VGC



もくじ



安全上のご注意	1~4
使用上のご注意	5~7
各部の名前とはたらき・付属品の名称	8
ご使用前の準備	9~16
ご使用方法	17~19
お手入れ・保管	20
電池パックについて・能力	21
仕様・別売品のご案内	22
故障かな?と思ったときに	23
その他のご案内	24
保証書	27

- このたびはB-Share製品をお買い上げいただき、まことにありがとうございます。
- この取扱説明書をよくお読みの上、十分ご理解いただいて正しく安全にお使いください。
- ご使用前に「安全上のご注意」を必ずお読みください。
- 保証書は、「お買い上げ日・販売店名及び購買シール」などの記入を確かめ、この取扱説明書とともに大切に保管してください。

安全上のご注意 必ずお守りください。

●いずれも安全に関する重要な内容を記載していますので、必ず守ってください。



※表示内容を無視して、誤った使い方をしたときに生じる危害や傷害の程度を次の表示区分し説明しています。

 危険	「人が死亡または重傷を負う危険が切迫して生じることが想定される内容」です。
 警告	「人が死亡または重傷を負う可能性が想定される内容」です。
 注意	「人が障害を負う可能性及び物質・財産の損害が発生する内容」です。

※なお、「△注意」に記載した事項でも、状況によっては重大な結果に結びつく可能性があります。

いずれも安全に関する重大な内容を記載しているので、必ず守ってください。

※お守りいただく内容を下記の図記号で表しています。

 禁止	してはいけない内容です。
 実行	しなければならない内容です。

危険

 禁止	●ガソリン・シンナー・ベンジン・灯油などの揮発性、火薬・ガス・薬品・油・塗料などの引火性のある材料や場所で使用しないでください。 ※火災、爆発、事故の原因になります。
	●人体・動物に向けての使用や、刈払い機用途以外に使用しないでください。 ※事故やけがのおそれがあります。
	●電池パックは、火中への投入、加熱は絶対にしないでください。
	●電池パックの接続端子部を金属や雨水に接触させないでください。 ※発火・火傷・けがのおそれがあります。
	●電池パックを火のそばや、炎天下など高温の場所での保管、充電、放置、使用はしないでください。 ※電池パックが充放電しなくなり、使用できなくなります。
	●当社指定の電池パック以外を使用しないでください。また改造した電池パックは使用しないでください。 ※けがや事故のおそれがあります。
	●劣化した電池パックは使用しないでください。 ※発熱・発火・破裂のおそれがあります。
	●当社電池パックは、専用充電器以外では絶対に充電はしないでください。 ※電池の液漏れ、発熱、発火や充電器の故障につながります。
	●充電器の電源コードを傷つけたり、加工したり、無理に曲げたりしないでください。 ※傷ついた部分から漏電して火災や感電の原因になります。

安全上のご注意 必ずお守りください。

⚠ 危険

⊘ 禁止

- 電源コードを結束したまま使用しないでください。
※火災、感電のおそれがあります
- 乳幼児、子供、身体の不自由な方の近くでは使用しないでください。
※事故やけがのおそれがあります。

⚠ 警告

⊘ 禁止

- 本機充電器の空気吸引口を塞いだり、異物を入れたりしないでください。
※故障の原因になります。
- コンセントや配線器具の定格を超える使い方や、交流100V以外での使用はしないでください。
※たこ足配線などで、定格を超えると発熱による火災の原因になります。
- 幼児や子供の手の届くところに保管しないでください。
※事故やけがのおそれがあります。
- 本機や電源コードを濡れた手で使用しないでください。
※感電や事故のおそれがあります。
- 本機充電器は直流電源エンジン発電機・変圧器で使用しないでください。
- 幼児や子供の近くで使用しない。
※事故やけがのおそれがあります。
- 本機を改造、分解修理をしないでください。修理はお買上げの販売店にご相談ください。
※火災、感電、けがのおそれがあります。
- 雨中や、湿気の多い場所、濡れた場所で使用したり、充電はしないでください。
※感電のおそれがあります。
- 濡れた手で電源プラグの抜き差しはしないでください。充電器や電池パックも触らないでください。
※感電のおそれがあります。
- 可燃性の液体やガスのある場所で、使用したり充電をしたりしないでください。
- 本機の専用付属パーツ以外は使用しないでください。
※故障の原因になります。

❗ 実行

- 電池の液が漏れたときは、素手で液をさわらず、以下の処理をしてください。
※液が目に入ったときは、失明のおそれがありますので、目をこすらずに直ぐにきれいな水で洗ったあと、医師にご相談ください。
※液が身体や衣服に付くと、皮膚の炎症や、けがの原因になりますので、きれいな水で洗い流したあと、医師にご相談ください。
※液漏れした電池パックは、使用を中止し、直ぐに販売店へお持ちください。

警告

！ 実行

- 作業中の異音、異臭、動かないなどの異常が発生した場合は、作業を中止し、電池パックを抜いて販売店、または当社にご連絡をお願いいたします。
※ご自分で分解なさないでください。
- 安全のために、必要に応じて安全手袋・安全眼鏡・耳栓・安全帽着用してください。
- 作業場所に電線管・水道管・ガス管などの埋設物が無いことを十分確認してください。
※埋設物に触れると感電や漏電、ガス漏れなどの事故につながるおそれがあります。
- 作業をする場合は十分明るい作業環境で行ってください。
※暗くて視野が悪いと、事故やけがのおそれがあります。
- 電源プラグはコンセントに確実にしっかりと差し込む、また電源プラグのホコリ等は定期的に点検をして除去してください。
- 本機には指定の付属品を使用してください。
※しないと事故やけがのおそれがあります。
- 使用以外は、必ず電源プラグをコンセントから抜いてください。
※守らないと絶縁劣化による感電や漏電火災の原因になります。

注意

禁止

- 指定された用途以外には使用しないでください。
※けがのおそれがあります。
- 無理な姿勢での作業、作動はしないでください。
※転倒してけがをするおそれがあります。常に足元がしっかりと、バランスよく作業できるようにしてください。
- 作動中にモータがロックするような（過負荷）無理な使用はしないでください。
※安全に能率よく作業するために、能力にあった早さで作業を行ってください。
- 疲れているときは使用しないでください。
※事故やけがのおそれがあります。
- 本機を子供の手の届くところに置かないでください。
※事故やけがの原因になります。
- 子供や作業員以外を作業場に近づけたり、本機や充電工具や充電器に触れさせたりしないでください。
※けがのおそれがあります。
- 本機や充電器・電池パックに油・雨水などの異物が付いた状態で使用はしないでください。

⚠ 注意

! 実行

- 使用前に本体、電池パック、充電器及び付属品など、部品が損傷なく正常に作動することを、確認してください。
※守らないと破損などによりけがをするおそれがあります。
- 取り扱い方法、周りの状況などを十分に注意して、作業をしてください。
※守らないと、事故やけがをするおそれがあります。
- 衣服や髪、アクセサリーなどが、巻き込まれないような服装で作業をしてください。
※守らないと回転部に巻き込まれて、けがをするおそれがあります。
- 電源プラグを抜くときは、コードを持たずに必ず電源プラグを持って抜いてください。
※コードを引っ張ると、破断、感電、ショートの原因になります。
- 電池パックは最後までしっかり差し込み、外れないことを確認する。
※守らないと、電池パックが落下して事故になるおそれがあります。

使用上のご注意 必ずお守りください。

⚠ 警告

🚫 禁止

- 本機の使用用途は、雑草や芝の刈払いです。刈刃が腰より上に上がる作業や、枝打ち作業など、用途以外の作業には絶対に使用しないでください。
※目的以外に使用されますと思わぬ事故の原因になります。
- 雨の中での作業や雨上がり、散水直後の刈払いはしないでください。
※感電や漏電のおそれがあります。
- 本機の刈刃部（回転部）には、手や顔、足などを近づけないでください。
※事故の原因になります。
- 子供やペットなどの居るそばで本機を使用しないでください。また作業中も近づけないでください。
※けがや事故の原因になるおそれがあります。
- 子供や不慣れな方には絶対に使用させないでください。
- 本機を連続回転させたまま放置しないでください。また改造して連続運転できるようにしないでください。
※思わぬ事故の原因になります。

⚠ 実行

- 本機が、運送途上において、落下や衝撃によって接続部品、金具など外れたり破損していることもありますので、必ず使用前に各部を確認してください。
※破損したまま、使用されますと、思わぬ事故の原因になります。
- 作業前に、小石・空き缶・金属片等の作業場所にある障害物を取り除いてください。
※刈刃に当たると障害物が飛散したり、刈刃が外れたりして、作業者及び周囲の人や物に当たり、けがや事故のおそれがあります。
- 作業前に、電線・水道管・ガス管などが無いことを確認してください。
※刈刃で切断のおそれがあり、感電・漏電・ガス漏れなどの事故の原因になります。
- 本機の持ち運び、刈刃の点検、交換時は必ずスイッチを切り、電池パックを取り外して行ってください。
※取り外さないと事故の原因になります。
- 作業中は、本機ハンドル、スイッチ、補助ハンドルは確実に保持してください。
※確実に保持していないと、本機が振れたりして事故の原因になります。
- 作業するときは、すそ締まりのよい長袖、長ズボンと安全靴、保護メガネ、手袋やヘルメット、労働省検定規格に合格した保安帽等を必ず身に付けてください。
※処理物が飛散したときなど、思わぬ事故の原因になります。
- 本機を人に貸し出すときは、安全指導を行い、取り扱い説明書必ず読ませてください。
※本機取り扱いが不十分だと、事故につながるおそれがあります。
- 刈刃の取付けの際は、付属のL型レンチ棒で回転を固定し、ボックスレンチを使用して、しっかりと固定し、さらに『増し締め』を行ってください。

⚠ 警告

! 実行

- 作業前に、刈刃、キワ刈ガード、安全カバーに欠け、割れがないか確認してください。
※欠け、割れのまま使用しますと、思わぬ事故の原因になります。
- 安全カバーは必ず取り付けて作業を行ってください。
※作業中に処理物が飛散し、思わぬ事故の原因となります。
- 作業開始では、刈刃が地面に触れないようにしてスイッチを入れてください。
また作業が終了したらスイッチを切り、停止を確認後、電池パックを抜いて本機を置いてください。
- 本機回転部のベースキャップ、刈刃、フランジ、ロックナット等に絡みついた草や異物は、作業を中止し電池パックを取り外し、安全を確認し取り除いてください。
※巻き付いたままですと、けがの原因になります。本機の故障にもつながります。
- 初めて使用するときは、軽く使用した後、付属のボックスレンチでロックナットを更に締め込んで（増し締め）を行ってください。
※不十分な取付けですと、刈刃が外れて事故の原因になります。
- 作業中は、半径15m以内に人や動物が近づかないように注意してください。
人や動物が近づいたときは、直ぐにスイッチを切り、作業を中断してください。
- 同一作業場で、同時に作業を行なうときは、15m以上の間隔をとり、監督者を置いてください。
- 作業中に刈刃が硬い異物に接触し、被片が飛散したときは、必ずスイッチを切り、電池パックを抜いて、回転の停止を確認してから、刈刃の割れ、欠けなどないか確認してください。
※割れ、欠けなどあるままに作業すると、思わぬ事故の原因になります。
- 作業中に刈刃を石、金属などの硬い物に当てないようにしてください。
硬い物に当たったときは、跳ね返りが起こり本機の制御ができなくなったり、破損で被片が飛散し、思わぬ事故になります。
- 刈刃の少しの曲がり、変形、ゆがみ、亀裂、欠けなどの不具合がある場合は、新品刃のご購入をお願い致します。
- 作業中に立木などに刈刃が食い込んだときは、必ずスイッチを切り、電池パックを本機から抜いてから、取り離してください。
※不意の起動により事故の原因になります。
- 刈刃の交換作業では、必ず手袋などで手を保護してください。けがの原因になります。
- 使用中、本機の異常に気付いたときは、直ちにスイッチを切り、電池パックを抜いてお買上げ販売店にご連絡ください。（または修理に出してください）

⚠ 注意

! 実行

- 肩掛けベルトは作業前にほつれ、切れが無いか確認してください。有った場合は、使用しないでください。
※切れて回転部に巻き付くと危険で、事故やけがのおそれがあります。
- スイッチ操作では、周囲に十分注意して操作してください。
※刃部の回転で、思わぬ事故の原因になります。
- 付属品は、取扱説明書に従って確実に取付けてください。
※取付が確実ではないと、外れたり、けがをするおそれがあります。
- 本機を直射日光のあたる所、温度や湿度が高いところには放置しないでください。
※故障の原因になります。
- 雨上がりなど足元が滑るような場所や急傾斜地などでは使用しないでください。
※不安定な場所では転倒したり、滑ったりしてけがや事故の原因になります。
- 刈刃は本機最高回転数よりも高い許容回転数のものをお選びご使用ください。
※純正品をお勧めいたします。
- 作業前に各部のネジまたは、刈刃にゆるみが無いか、欠落など無いか確認してください。
※不完全なまま本機を使用すると、けがのおそれがあります。
- 刈刃や付属品は取扱説明書に従って、確実に取付けてください。
※刈刃の取付けは、手袋をしないとけがのおそれがあります。
- 刈刃が縁石やフェンスなどに当るおそれのある場所では、使用しないでください。
※跳ね返りや刈刃が破損し、事故の原因になります。
- 本機のモータ部の通気口が雑草や刈り取った草などで、ふさがっている場合は取り除いてください。また常に確認するようにしてください。
※通気口がふさがれていると、モータの温度上昇などで故障の原因になります。

各部のなまえとはたらき

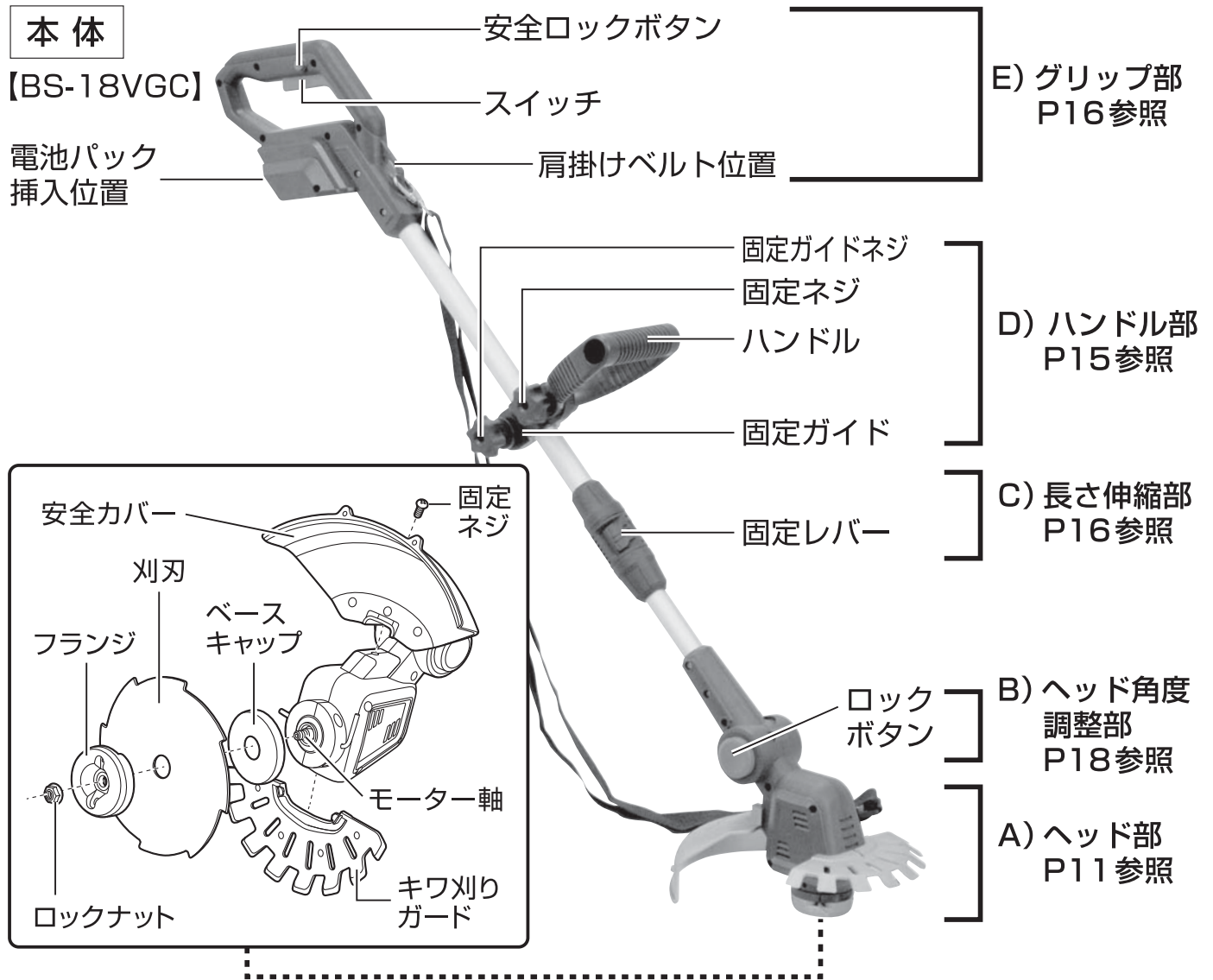

付属品の名称

本体に取付け状態のもの

- A) 部：ベースキャップ・フランジ・ロックナット
- B) 部：全て完成品状態
- C) 部：全て完成品状態

輸送途中で万が一振動や衝撃で梱包内に外れている場合がありますので、要ご確認ください。

本体に取付けられていない付属品

- A) 部：刈刃・キワ刈ガード・安全カバー・ナイロンコート2本
- E) 部：安全ベルト・電池パック1個
- D) 部：ハンドル・固定ネジ・固定ガイド・固定ガイドネジ

F) その他の付属部品

◎刈刃取外しに使用する L型棒レンチ1本、ロックナット取外し用のボックスレンチ1個
充電器1個、保護メガネ1個

お買い求め後、使用前に必ず上記部品をご確認ください。使用後の破損・変形・未納は認められません。



L型棒レンチ1本 ボックスレンチ

ご使用前の準備 電池パックを充電する

⚠ 警告

⊘ 禁止	● 雨中や湿気の多い場所では、充電はしないでください。 ※感電のおそれがあります。
	● 本機を純正の充電器、電池パック以外で使用しないでください。 ※事故やけがのおそれがあります。
! 実行	● 充電器は、AC100Vの電圧でご使用ください。直流電源、エンジン発電機では使用しないでください。 ※火災のおそれがあります。
	● 本機専用の充電器、電池パックをご使用ください。違った物を使用すると充電ができません。B-Share 14.4V・10.8Vの充電器および電池パックは使用できません。 ※破裂、損傷のおそれがあります。
	● 充電は環境温度が0～30℃の範囲で充電を行ってください。範囲外では十分な充電ができない場合があります。 ※破裂、発火のおそれがあります。
	● 充電は換気の良い場所で行ってください。充電中は、充電器の空気口をふさがないでください。また、布などで覆わないでください。 ※破裂、発火のおそれがあります。
	● 充電が終わりましたら、電池パックを抜き、電源プラグも電源コンセントから抜いてください。 ※放置しますと火災のおそれがあります。
	● 電池パックの連続使用や連続充電では、電池パック、充電器自体の温度が上昇していますので、十分な充電ができない為、温度が低くなってから充電をしてください。 ※電池パックは使用直後は放電熱で上昇し充電ができない場合があります。

充電のしかた

お買い上げのときは使用前に必ず満充電にしてください。

- ① 充電器の電源プラグを100Vの電源コンセントに差し込む。
- ② 充電器表示ランプ【緑点滅】となります。(充電可)
- ③ 電池パックを差し込む方向、位置を確認し、充電器の奥まで差し込んでください。

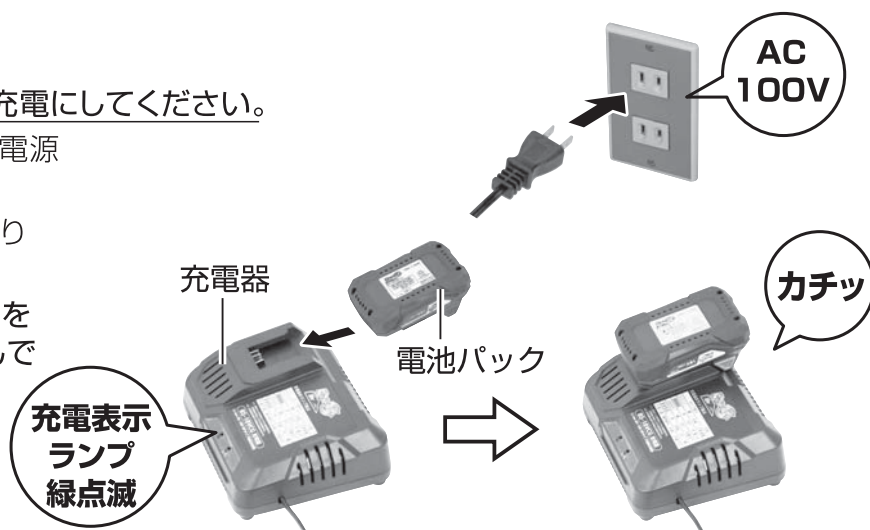

電池を逆さまにして、充電器の接続端子に向かってスライドさせます。最後止まるところまで、確実に差し込んでください。

※途中だと充電されない場合がありますので、ご注意ください。

ご使用前の準備 電池パックを充電する

充電のランプ表示

ランプ表示			状 態	表示内容
赤LED	緑LED			
	■ ■ ■	緑：点滅	正常通電	充電前 (充電器の電源コードプラグをコンセントに接続)
■ ■ ■ ■ ■		赤：点灯	充 電 中	正常に充電開始状態
	■ ■ ■ ■ ■	緑：点灯	充電完了	正常に満充電完了状態
■ ■ ■		赤：点滅	待 機	電池の高温状態により充電待機状態 (充電はされません)
■ ■ ■	■ ■ ■	緑：点滅 赤：点滅	異 常	充電器・電池パックが異常な為 (充電しません)

充電できないときのランプ表示

ランプ表示	状 態	対 処
赤：点滅	周囲温度が低い時(0度以下)	・適応温度範囲で電池パックを温めてから行なう。
赤：点滅	周囲温度が高い時(30℃以上)	・温度の低い場所に置いて温度下げてから行なう。
赤：点滅	使用直後(放電直後)熱い電池	・電池温度を使用範囲温度まで下げてから行なう。
赤：点滅	充電の繰り返しで充電器の高温	・充電器の温度が下がるまで待機する。
赤緑：点滅	上記以外の状態(電池過放電状態)	・販売店にご相談してください。(修理依頼)

◎お願い

- ※電池パックを2個以上連続で充電を行うときは、充電器を約30分以上休止し、充電器の内部温度が下がってから再充電を行ってください。
- ※この取扱説明書に記載の温度は目安です。実際には条件により、多少のズレが生じる場合がありますので、ご了承ください。
- ※電池パックは(リチウムイオン電池)、熱と衝撃に弱いので、取扱いには十分注意し丁寧に取扱ってください。真夏の車の中や、高温になる場所、落下や強い衝撃で充放電が出来なくなります。

電池パックの保管について

- 電池パックの電池電圧が少ない状態で放置しないでください。
- 4ヶ月以上使用しない場合は、満充電してから保管してください。
- 電池パックを保管するときは、必ず充電器から取り外して保管してください。
- 雨水や湿気の多い場所での保管はしないでください。
- 子供の手の届かない、さわれない場所に保管をしてください。

ご使用前の準備

⚠ 警告

- 刈刃の取付け、取外しは、必ず電池パックを取り外して行ってください。
※不意の起動により、思わぬ事故の原因になります。
- 刈刃の取付け、取外しなどは、けが防止のため手袋などで保護をしてください。
- ロックナットの締付は、必ず付属のボックスレンチを使用し、確実に締めてください。
※確実に締めない、作業中に障害物に刃が当たると外れてけがや事故のおそれがあります。

❗ 必ずおこなう取付け・外し基本動作 ※守らないと事故やけがの原因になります。

■ 作業前に必ず、ロックナットが確実に締まっているか、確認してください。

※梱包時の組み立て状態のまま使用しないでください。

① L型棒レンチでモーター軸を固定する。

- フランジ（フランジ未取付時はモーター軸）をまわして本体の固定穴を貫通させてください。

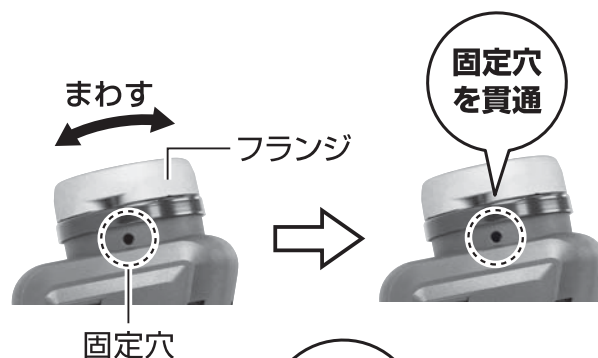

- 貫通した固定穴にL型棒レンチ（長い方）を奥まで確実に差し込んでください。
※奥まで差し込まないと、締付け・締め中に抜けてロックナットを確実に回せなかったり、本機の破損のおそれがあります。

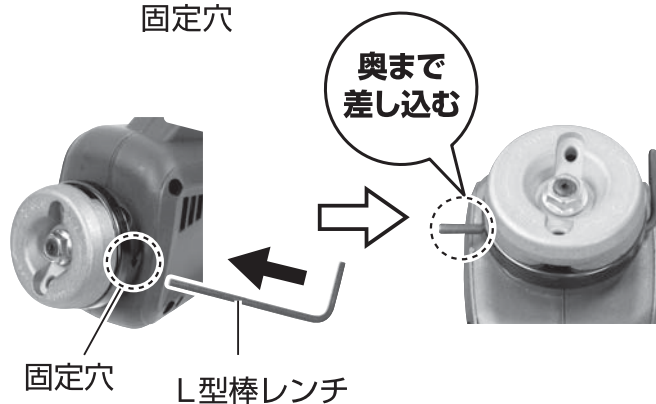

② ロックナットを締め付ける。

- 付属のボックスレンチでロックナットを時計の逆回りに確実に締め付けてください。
※ロックナットは逆ネジ仕様ですので、ご注意ください。

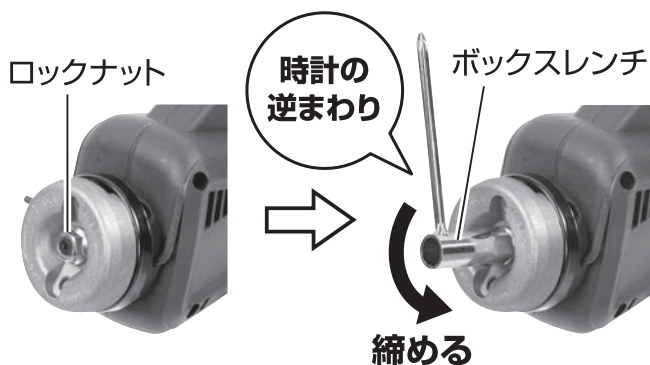

ご使用前の準備

はじめてお使いになる場合

フランジを取りはずす

■ご購入時はベースキャップ・フランジ・ロックナットが取付けられています。
以下の手順で取りはずしてから刈刃またはナイロンコードを取付けてください。

①L型棒レンチでモーター軸を固定する。
(P11 参照)

②ロックナットを緩める。
付属のボックスレンチでロックナットを時計回りに回して取りはずします。
※落下させてロックナットを紛失しないようにしてください。
フランジを取りはずします。

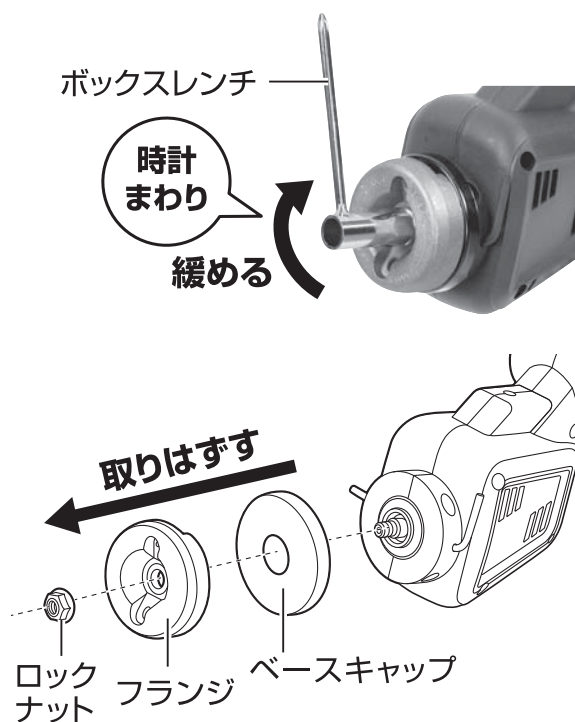

ナイロンコードの取付けかた

■フランジが取付けられている場合は取りはずしてください。(P12 参照)

①L型棒レンチでモーター軸を固定する。
(P11 参照)

②フランジの穴2ヶ所にそれぞれナイロンコードを奥まで差し込みます。

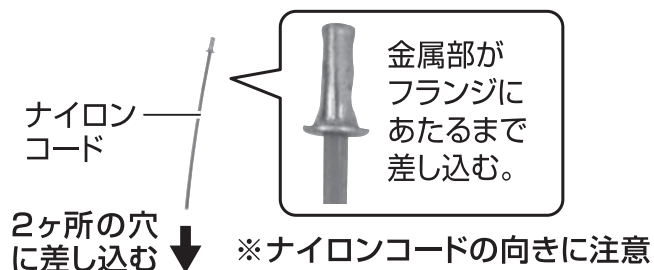

③ベースキャップ・フランジ (ナイロンコード付)・ロックナットを取付けます。

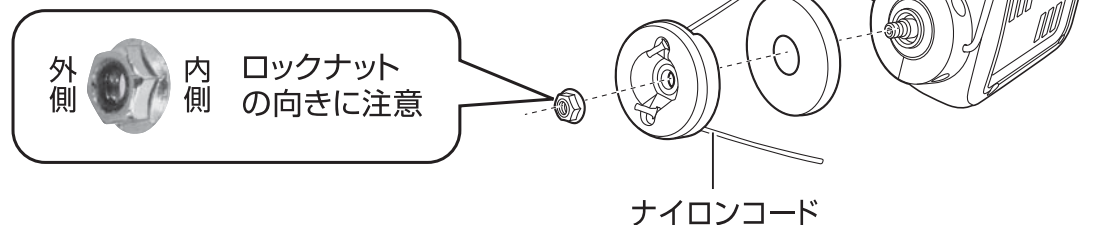

ご使用前の準備

- ④ロックナットを締め付けます。
付属のボックスレンチで時計の逆回りで締め込んでください。
- ナイロンコードの交換は、ナイロンコード先端がすり減って短くなったり、先端がボロボロ状態になったら新品と交換します。
フランジ内側から抜き取ってください。
※畑や平地などの刈払いには付けられない方が作業性がよいです。

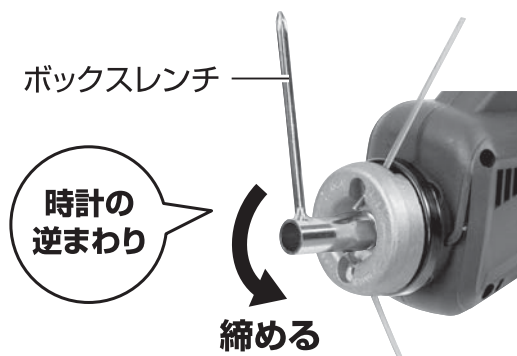

刈刃の取付けかた

- ①L型棒レンチでモーター軸を固定する。
(P11 参照)
- ②ベースキャップ・刈刃を取付けます。

⚠ 注意

- 本体側のベースキャップ内側の凸部に刈刃の中心穴がはまっていることを確認してください。
はまっていないと外れ、事故やけがのおそれがあります。
※跳ね返りや刈刃が破損し事故やけがのおそれがあります。

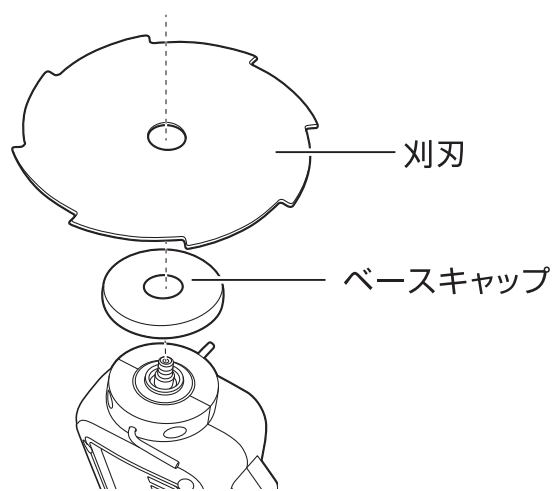

- ベースキャップを取付け、刈刃を取付けます。

※刈刃の回転方向と地面側を確かめてください。

※モーター軸凸部をベースキャップ穴・刈刃穴の中心に必ず入れてください。

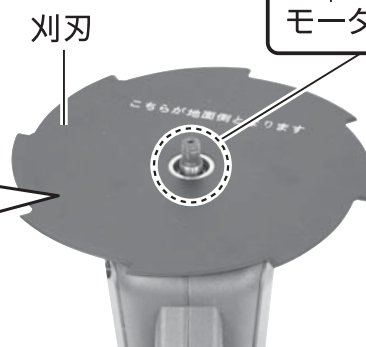
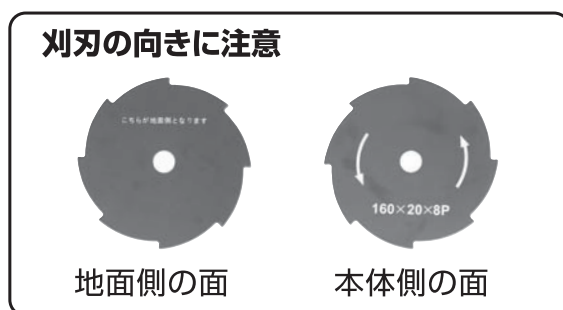
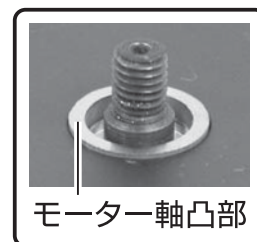

- ③フランジを取付けます。
○刈刃がモーター軸凸部の中心に載せてある事を確認したら、フランジをモーター軸に合わせて載せてください。

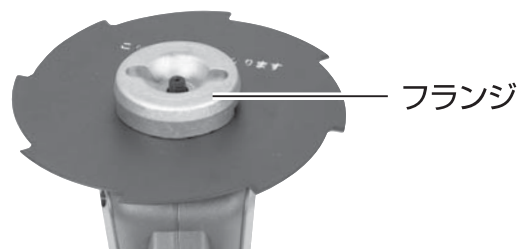

ご使用前の準備

④ロックナットを取付けます。

- モーター軸にロックナットをボックスレンチで時計の逆回しに確実に締め付けてください。

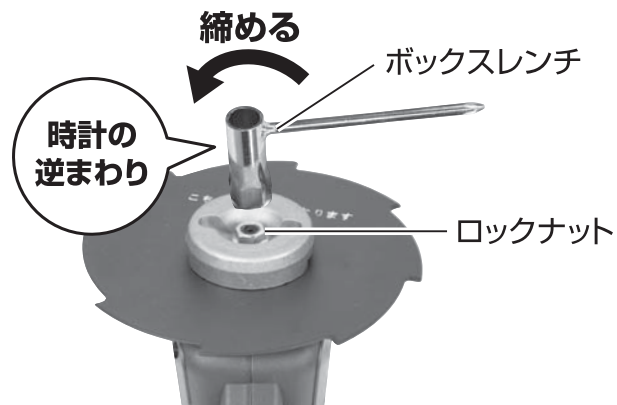

⚠ 注意

- ロックナットを締め込む瞬間に、刃の中心がズレて刃が中心にないままに締め込むと、刃込中に刃が外れて事故やけがの原因になります。

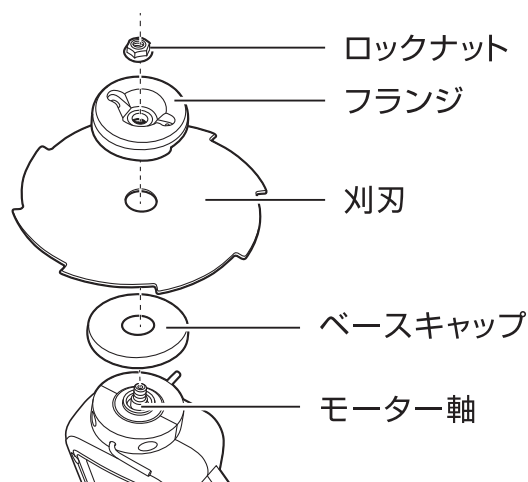

⚠ 取付け時に特に注意すること! ※守らないと事故やけがの原因になります。

- 取付け位置が間違っている状態



- 刃の位置間違い

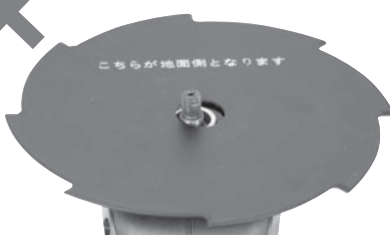

- ロックナットを確実に締めない状態

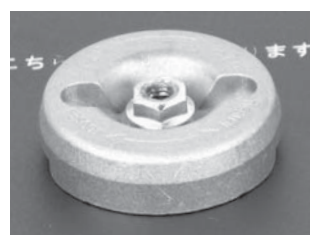

ご使用前の準備

安全カバーの取付け方法

品番SF-1 必ず使用前に取付けてください。

⚠ 注意

- 安全カバー取付けの際に、必要以上締付けを
すると故障の原因になります。

- ①本機モータカバー後部にある+ネジを一度取外します。
- ②付属の安全カバーを本体接続位置に合わせ、安全カバー側よりネジを入れ、本体側に+2ドライバー
で締めてください。

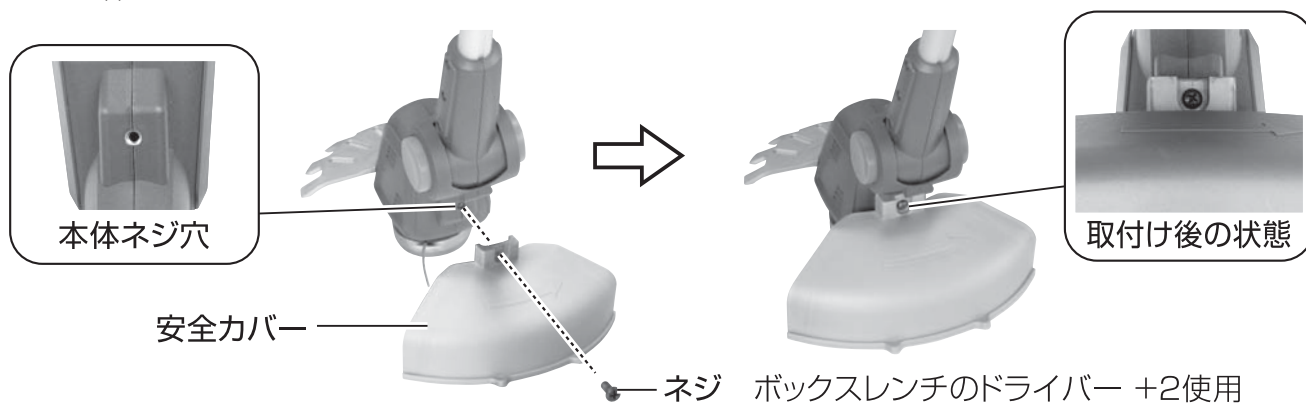

キワ刈りガードの取付け

品番SF-2

取付けの目的

- ◇キワ刈り作業時に刈刃が直接物や塀等に接触しないように
する保護部品です。

平坦で障害物の無い作業環境では取付けない方が、作業性
は容易です。

- ①キワ刈り作業時に刈刃を直接接触しないようにするものです。
- ②確実に2カ所がはまっていることを確認してください。
※キワ刈りガードは工具レスではめ込み式ですので、無理な
取付け・外しはしないでください。(破損の原因になります。)

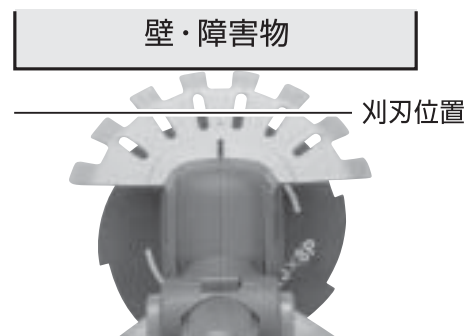

取付ける際に、刈刃に
手を接触しないように
気をつけてください。

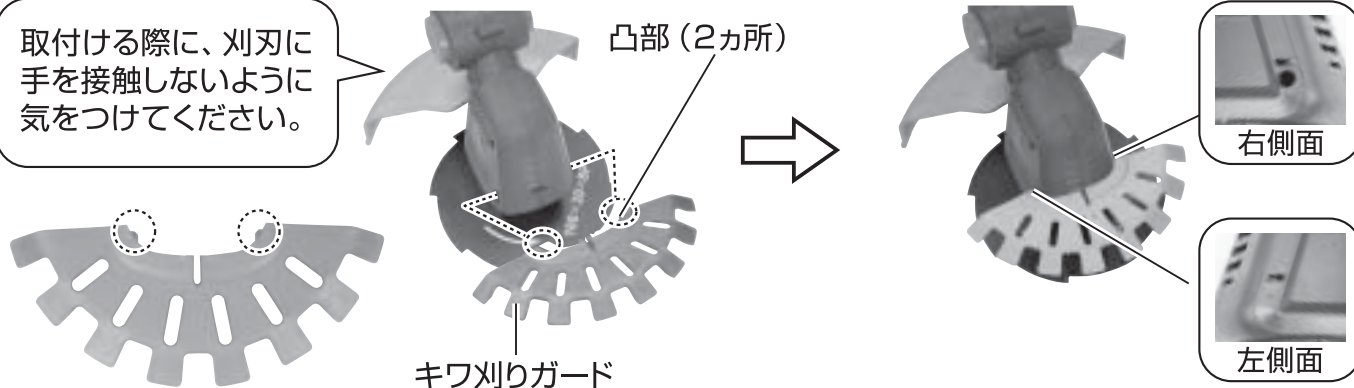

- ◇キワ刈りガードを差し込むときは、2カ所の爪を一度に差し込むよりも、どちらかの端から順に中
中央から逆端に入れ込むと容易にできます。

- ◆取外しは、正面に引っ張らずに入れ込んだ逆手順で取り外してください。

ご使用前の準備

補助ハンドルの取付け 品番SF-2

- ①本機シャフトに固定ガイドを任意の位置に取付けてください。固定ガイドネジとツマミで固定してください。
- ②付属のハンドルを固定ガイドに取付けてください。固定ネジとツマミで固定してください。
- ◎補助ハンドル位置は任意で前後に調整をして、作業性のよい位置でご使用ください。
- ③ハンドルの向きは3段階に角度変更が可能ですので、作業性のよい位置で使用してください。

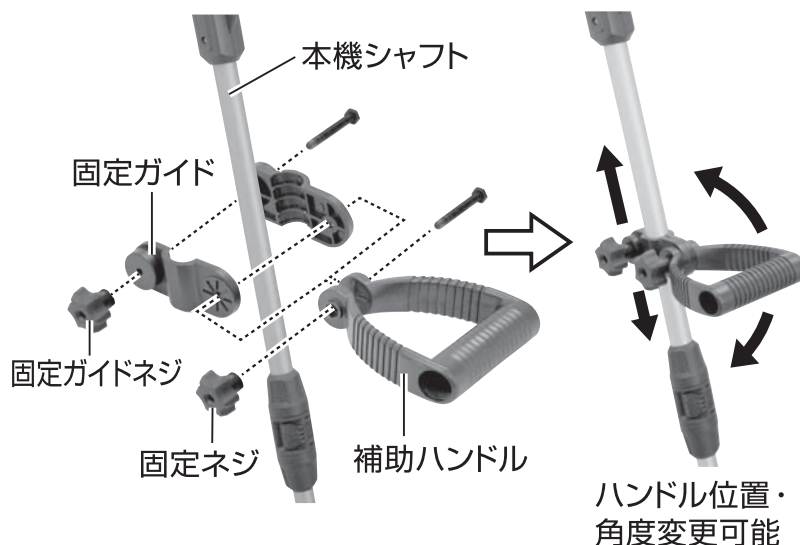

肩掛けベルトを取付け

付属の肩掛けベルトをフック穴に取付けてください。
ベルトは任意で長さの調整をしてください。



シャフト長さの調整のしかた

- ①シャフト中央PC部のレバーを開いてください。任意に1,050mmから1,400mmまで伸縮可能です。
- ②シャフトを固定するときは、レバーを押してください。
しっかりと押さないと作業中に伸縮して、けがや事故の原因になります。

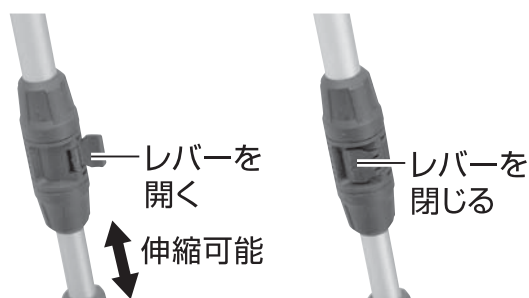

スイッチ操作のしかた

- ◎電池パックを取付けないと、作動はしません。
- ①スイッチ操作は、安全ロックボタンを押した状態で操作してください。
※安全ロックボタンは解除左右可能、押さないとスイッチONしません。
- ②スイッチがON状態で作動すれば、安全ロックボタンを押していなくても連続作業はできます。

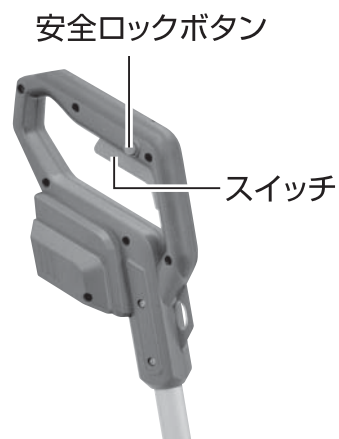

ご使用方法

⚠ 警告

- 刈刃での打つ、たたくななどの刈払い作業はしないでください。
※ 跳ね返りや刈刃が破損し事故やけがのおそれがあります。
- 作業対象が、硬く長い雑草などの刈込時は、本機を力任せに振りながら刈払うと、草の巻き付きや安全カバー等の破損で、事故やけがの原因になりますので、ご注意ください。

⚠ 危険

- 電池パックは装着後外れないか、確認してください。電池パックが落下し、けがのおそれがあります。

1 電池パックの取付け・取外し 電池品番 BS-18VBP15 充電器 BS-18VCG

取付け

- ① 本機の電池パック挿入部に純正電池パックを合わせます。

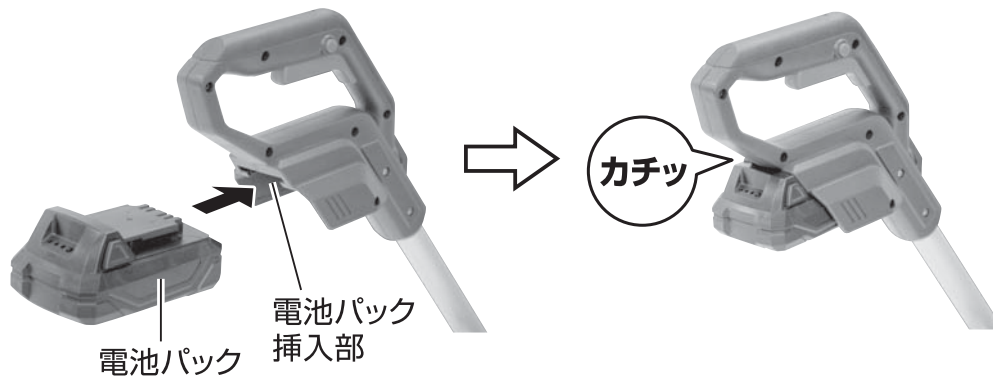

取外し

- ② 電池パックの両端のボタンを押しながら、引き抜いてください。

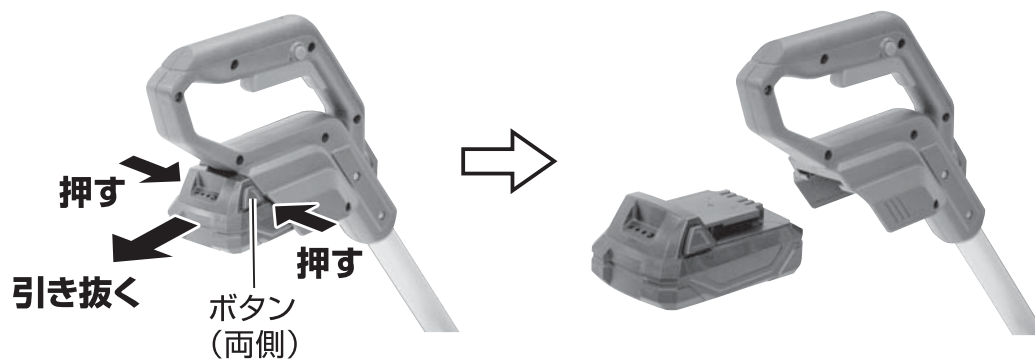

- ③ 取付の逆手順で電池を抜いてください。

※ 電池を抜く時に、万が一電池を落下させたりして、電池に強い衝撃を与えると、リチウムイオン電池は衝撃に弱いので、充放電が出来なくなりますので、ご注意ください。



ご使用方法

2 その他主な機能



◎電池パック【BS-18VBP15】には、電池の電圧残量が分かる機能搭載。

- ワンプッシュでLED点灯表示による電池残量表示します。
- 3個点灯 80%以上……………作業性良好
- 2個点灯 50～80%以内…作業可能/充電予備備え
- 1個点灯 20～50%以内…作業性低下充電必要/充電してください。
- 0個点灯 20%以下……………作業性無/即充電。使用しないでください。

※作業中に時々電池残量の確認をおこなってください。



LED表示



◎本体には使用中の電池パック電圧が下がり、作業性が無くなると、電池充電を促し、電池の過放電を防ぐお知らせ機能搭載。

- 作業時にグリップ部赤LEDが点灯し電池の充電をお知らせします。
- 守らないで、スイッチを握り繰り返し作業を行うと電池が使用できなくなる原因になります。(電池の過放電状態)

電池充電
お知らせLED



◎工具不要でヘッド部がワンタッチで角度調整が可能な新機能。

- 両サイドボタンワンプッシュで3段階に角度調整が可能。
- 使用者の身長により刈込角度が選べる新設計。

◎工具不要で補助ハンドル位置移動と角度調整の新機能。

- 補助ハンドルつまみを回して任意の位置に固定可能。
- 補助ハンドルつまみを回して任意の3段階角度に固定可能。

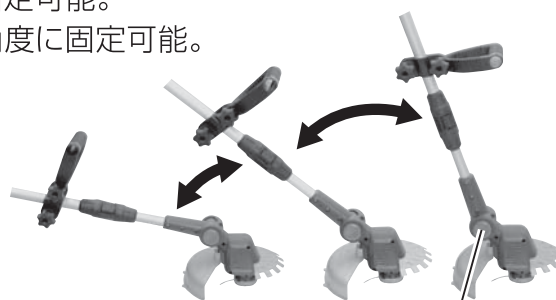

ロックボタン



◎シャフト長さがワンタッチロックでの伸縮機能仕様

- シャフト長さ約1,050mm～約1,400mm伸縮可能。
- シャフト長さ固定、解除も簡単ワンタッチレバー操作。
- P-16参考。



ご使用方法

3 スイッチの操作

◎専用の電池パック【BS-18VBP15】が確実に取付けてあることをご確認ください。

- ①スイッチは両端に飛び出ている安全ロックボタンを指で左右どちらかに押した状態で、本機スイッチを引くことができます。
 - ②スイッチが作動すれば、安全ロックボタンを離しても作動します。
- スイッチと安全ロックボタンを固定したりして、作業はしないでください。
- ※事故やけがの原因になります。

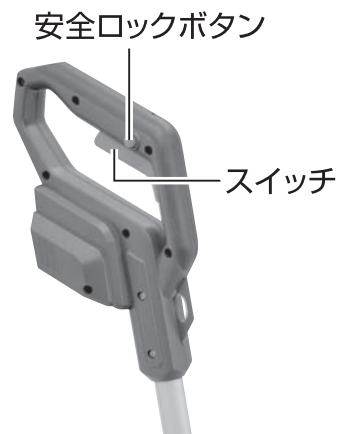

刈り作業

本機ヘッド角度、補助ハンドルの位置・角度を作業し易いように固定設定し、本機ハンドルをしっかりと持って、安全ロックボタンを押してスイッチを引いて始動してください。

※各ネジなどが緩んでいないか、確実に確認しないと事故のおそれがあります。

刈る時は刈刃を十分に回転させた後、刈刃を地面と平行に、右から左方向に刈り前進してください。無理に広範囲に刈込はしないでください。

- 本機は草刈り用ですので、木の枝など無理な刈りをする、モータに強い負荷が掛かり、モータの損傷や電池の消費も早くなり、故障の原因になります。
- 長い草を刈る時は、下から刈ると本機に絡みついたり、過負荷により停止しますので、上から順に刈るようにしてください。

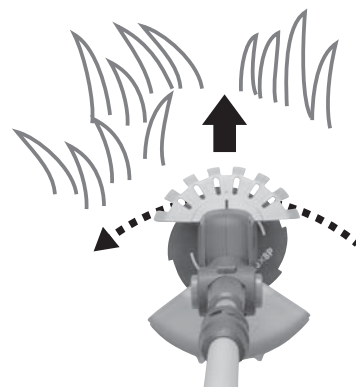

刈りのキワ刈り作業

ブロック塀・建物・庭木などの障害物との接触を避けるために、付属のキワ刈ガードを本機モータ部の先端に装着してご使用ください。

※壁などにガードを強く当てたりしない。ガードが変形し刈刃が接触し、事故やけがの原因になります。また刈刃の刃先が破損する場合があります。

- 使用中に、障害物に当たると跳ね返りが起こる可能性があります。防止するため刈り込みを右から左に刈り込むようにしてください。

◎本機は作業中に刈り込んだ草が、刈刃根元に巻き付いてモータに負荷が掛かると、安全装置が作動して回転を止める場合があります。その場合はスイッチを離して、電池パックを抜いてから、異物を取り除いてください。

※電池パックを外さないと不意に作動し、事故の原因になりますので、必ず守ってください。

※硬くて長い草を刈り込む場合は、むやみに力一杯に振り回しながら刈り込むと、草が絡まって安全カバーを破損させたり、故障の原因になりますので、ご注意ください。

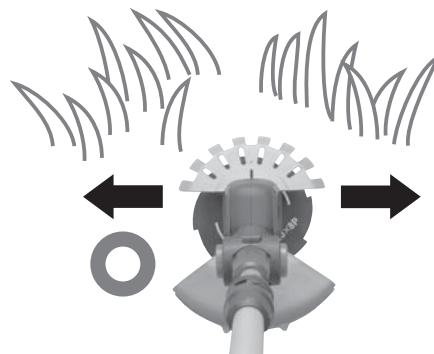

お手入れ・保管

お手入れのしかた

やわらかい布でふく

- 濡れた布やシンナー・アルコール・ベンジンなどの揮発性のものは使用しないでください。
※変色、変形、割れなどの原因になります。
- ブラシなどで草や土を落とし、乾いた布か固くしぼった布でふいてください。



本体の汚れと点検

- ネジの緩みがないか、確認してください。緩みがある場合は締め直してからご使用ください。
※締めすぎに注意してください。破損のおそれがあります。
- 作業後には、細かな草片、草の繊維等を取り除いてください。(次回使いやすい状態)
次回の使用には乾燥し硬くなって取れない場合があります。

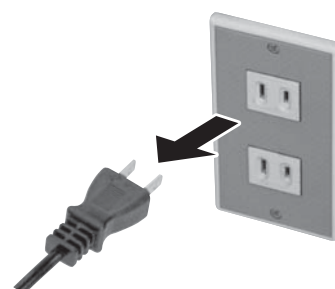

充電器と電池パックのごみを取り除く

- 充電器の電源プラグを必ず抜いてください。
- 充電器の通風口をブラシなどで軽く払い、ホコリを取り除いてください。(充電器内の熱を冷ましやすくするものです)
- 充電器の接続端子のゴミやホコリ等をブラシで無理のないように取り除いてください。
- 電池パックの接続端子部分のゴミやホコリもやわらかいブラシ等で、無理な力が掛からないように取り除いてください。
※雨水などの湿気が、端子に付かないようにしてください。



保管のしかた

以下の条件を避けて保管してください。

- 車中などの高温の場所。
- 直射日光のあたる場所。
- 水や湿気などの多い場所。
- ゴミやホコリの多い場所。
- ガソリンや揮発性の高い引火物がある場所。
- 子供の手の届く場所。

電池パックを長持ちさせるためには

- リチウムイオン電池は長期(4カ月以上)使用しない場合は、一度満充電状態にし保管してください。
- 作業中にパワーが落ちたと思ったら直ぐに作業中止し、電池を充電してください。
- 電池パックに強い衝撃を与えないでください。
- 満充電状態の電池パックを繰り返し充電はしないでください。

電池パックについて

⚠ 注意

- 指定の充電式電池パック以外を使わないでください。改造した電池パックや内部部品を交換、改造した電池パックも使用しないでください。
- 電池パックは火中への投入、加熱をしないでください。発熱、発火、破裂のおそれがあります。

リチウムイオン電池の特徴

- 充電後の自己放電がほとんどない。
- 長期に保管しない場合は、作業後の電池状態で保管可能。
- 作業前に継足し充電が可能（使用直後の熱い電池パック以外）
- 熱に弱い。（直射日光や車内保管での熱い状態）
- 衝撃に弱い。（落下や不意の衝撃など）
- 過放電に弱い。（既にパワーが出ない状態の低電圧なのに、繰り返しスイッチ操作による過放電状態）
- 電池が満充電なのに、繰り返し満充電にする充電行為を繰り返し行くと短命になる。

リサイクルについて

- ◎この製品に使用しているリチウムイオン電池は（専用電池パック）リサイクル可能な貴重な資源です。ご使用済みの電池パックはリサイクル活動と環境保護の為、再利用しますので、廃棄しないでください。お買い求め販売店にお持ちください。
- 不要になったリチウムイオン電池は短絡防止のため、端子部に絶縁テープ等で保護して端子部分のショートを防いでください。



能力

1回の充電での作業目安

連続使用時間（分）	約20分（モータ回転に過負荷を掛けると短くなります）
-----------	----------------------------

- ※数値は目安です。電池の充電状態、周囲の温度によって異なります。
- ※刈刃の切れ味、回転状態、雑草の硬さによって異なります。
- ※連続使用の場合本体モータ部が熱くなりますので、火傷に注意してください。休ませてから使用してください。

仕様

本体 BS-18VGC

モータ電圧	DC:18V
回転数	約6,000RPM
本体大きさ	全長約1,050mm~1,400mm×全高約220mm×巾約200mm(電池含まず)
刈り込み幅	160mm
刈刃サイズ	外径160mm×内径20mm 歯数8P
質量	約1.95kg

電池パック BS-18VBP15

電圧	DC:18V	サイズ	長さ約120×幅約78×高さ約53mm
容量	1.5Ah	質量	約360g

充電器 BS-18VCG

電圧	AC100V-240V
周波数	50/60Hz
入力容量	80VA
出力電圧	DC18V
出力電流	22V 3A
充電時間	約30分 ※(電池状態・環境温度によって異なります)
質量	約500g
サイズ	巾約180mm×奥行約150mm×高さ約75mm

別売品のご案内

刈刃		電池パック		充電器	
刈刃品番	RL-S165	電池パック品番	BS-18VBP15	充電器品番	BS-18VCG
外径	160mm	電池電圧	DC18V	充電時間	約30分
内径	20mm	電池容量	1.5Ah		
歯数	8P				

故障かな？と思ったときに

状態	原因	処 理
●使用前	●付属品が不足	●販売店及び弊社に連絡してください。
	●取扱説明書がない。	
	●使用に問題ある損傷がある。	
●充電しない 充電されない	●充電器に通電がされていない。	●別のコンセントから試してください。
	●電池が最後まで充電器に差し込まれていない。	●最後までしっかりスライドさせ、差し込んでください。
	●使用直後の電池が熱い。	●電池を冷ましてから充電をしてください。
	●電池または充電器の接続端子にゴミ付着。	●取り除いてから再度充電してください。
	●過放電状態電池の為、充電しない。	●電池をお買い求めください。
	●電池温度が0度以下の為。	●電池を温めてから充電してください。
●本機が作動しない	●電池電圧が少ない。	●電池を満充電に充電してください。
	●安全ロックボタンを押さないとスイッチが引けない。	●安全ロックボタンを押しながらスイッチを引いて作動させてください。
	●電池パックが奥まで差されていない。	●本機の奥まで差し込んでください。
	●回転部に物が巻き付いて負荷状態。	●巻き付き物を取り除いてください。
●作動しても直ぐ止まる	●電池電圧が低い為、安全装置で止まる。(過放電防止装置)	●直ぐに電池パックを充電してください。
	●電池の寿命(満充電しても)	●電池をお買い求めください。
	●本機モータ温度が高い。	●本機を冷ましてから使用してください。
●草が切れない	●巻き草が絡まっているか、刈刃の止め方が間違っている。	●刈刃の取付け順番を確認してください。
	●刈刃の取付け向きが逆では。	●確実に向きを合わせて取付けてください。
	●本機から異常な振動がする。	●刈刃が中心穴から外れているので、確実に中心に取付けてください。
	●刈刃が摩耗して刃になっていない。	●刈刃をお買い求めください。
	●回転部に巻き草が絡まっている。	●取り除いてください。
	●ロックナットを締めても直ぐに刈刃が外れる。	●P13をもう一度よく見て取付けの順番、刃の向き、締め方を確認してください。

その他のご案内

保証期間中は

- 保証書の規定に従って、お買上げの販売店が修理を受けさせていただきます。恐れ入りますが、製品の取扱説明書（必須）及び店舗ご購入時のレジ発行保証書またはレシート等の店舗日付のあるものを添えて提出ください。
※不備があるときは、保証期間であっても保証できない場合がありますので、ご了承ください。
- 本機を保証による修理をお受けになる場合は、本品に規定の書類を添えて、お買上げの販売店にご持参ください。

保証期間中でも保証できないこと

- 本機を取扱説明書に従って、取り扱い操作、定期的な点検整備、保管方法をおこなわなかったと思われる故障は保証致しませんので、ご了承ください。
- 本機の改造や指定のアクセサリー以外の使用、純正部品以外の使用が原因で生じた故障。
- 無理な作動や、過負荷、過酷な使用で生じた故障。
- 経時変化による外観の劣化。（変色、変形など）
- 軽微な感覚的な現象で機能上問題のないこと。（音・振動・外観上のキズなど）
- 商品を使用できなくなったことによる損失。（休業経費、代替費等）
- 本機一般的消耗品で自然消耗や破損と認められるもの。
- 本機保証は日本国内のみ有効です。
- 本機保証書の再発行は致しませんので、保管されることを望みます。

保証期間を過ぎている場合

- 修理見積は有料です。修理すれば使用できる製品については、見積り希望によって修理致します。
運賃は店舗までの返送運賃をご請求させていただきます。
※修理キャンセルの場合でも、見積基本料はご請求させていただきます。現品は当社にて処分いたします。

修理料金の仕組み

修理料金 ※1：基本料（保証期間）は無料です。（保証期間外）は有料、（保証対象外）も有料です。
技術料金 ※2：有料です。（診断・故障場所検知・調整・修理・点検・その他作業に掛かる経費。）
部品代金：有料です。（修理に使用した部品・及びその他の補助材料費等。）

- ※1. 基本料とは、現物商品の故障原因等の調査判断する上での作業工賃の一部です。（見積料）
- ※2. 技術料は商品故障原因、箇所などにより一定ではありません。

充電式刈払機 BS-18VGC 保証書 【保証期間／お買い上げ日より6ヶ月(半年)】

無料修理規定

- 1.本書はお買い上げ商品にのみ適用されますので、一切の作業費用などには適用外となります。
- 2.保証期間内でも次のような場合は有料となります。
 - 使用上の誤り、不当な改造・修理による故障及び損傷。
 - お買い上げ後の移動・輸送・引越し・落下などによる故障及び損傷。
 - 火災・水害・地震・落雷・その他の天変地異・公害や異常電圧による故障及び損傷。
 - 一般家庭用以外に（業務用の長時間使用・車両・船舶への搭載作業）使用された場合の故障及び損傷。
 - 本書の提示がない場合。
 - 本書に販売店名・お買い上げ年月日を証明される物が無い場合、あるいは文字を書き換えられた場合。
- 3.本書は付属品及び消耗品には適用されません。
- 4.本書は日本国内においてのみ適用されます。This warranty is valid only in Japan.
- 5.本書は最初の購入にのみ適用され、以降の転売、譲渡には適用されません。
- 6.この保証書は、本書に明示した条件・期間のもとにおいて無償修理をお約束するものです。従ってこの保証書によってお客様の法律上の権利を制限するものではありません。
- 7.保証期間経過後の修理については、お買い上げ販売店にご相談ください。
 ※修理可能な場合は、お客様のご希望により有料で修理させていただきます。また、修理ができない場合もございますので予めご了承ください。

◆お客様相談窓口における個人情報の取り扱い
 弊社は、お客様へのサービス提供のため、収集目的を通知した上で必要な範囲の個人情報や相談内容を収集させていただき、その記録を残すことがあります。個人情報を適切に保管して、修理業務などのサービスを行うために必要な範囲内で開示する場合や、正当な理由がある場合を除き、第三者に提供はしません。

本書は販売店名・お買い上げ年月日を証明できるもの（販売店レシートや証明書）が添付されていない場合は無効です。保証期間であっても有料修理となりますので必ずご確認ください。

- 保証期間内に取扱保証書等の注意書きに従って、正常な使用・保管状態で故障した場合には、本書により無償で修理いたします。
- 保証期間内に故障して無償修理をお受けになる場合には、商品（本体、付属品）と保証書（販売店レシートや証明書を付けたもの）をご持参の上、お買い上げの販売店にご依頼ください。

品名	18Vシリーズ 充電式刈払機 BS-18VGCタイプ	JAN	4920501891883	お買い上げ 年月日	年 月 日
----	----------------------------------	-----	---------------	--------------	-------

お客様	ご住所 _____
	お名前 _____様 電話 _____
販売店 証明書など添付	ご住所 _____
	社名・店舗 _____印
	電話 _____

の欄に記入のない場合は無効となりますので必ずご確認ください。

株式会社 RETZ

〒959-1156 新潟県三条市福島新田1347-4

●商品の仕様・外観は改良の為、変更することがあります。

お客様お問い合わせ窓口：TEL 0256-45-3701
FAX 0256-45-6477

受付時間 月～金曜日 9:00～12:00、13:00～17:00
 （土・日・祝祭日・当社指定休日を除く）