

KS0002WH

お掃除楽々回転ブラシ

取扱説明書

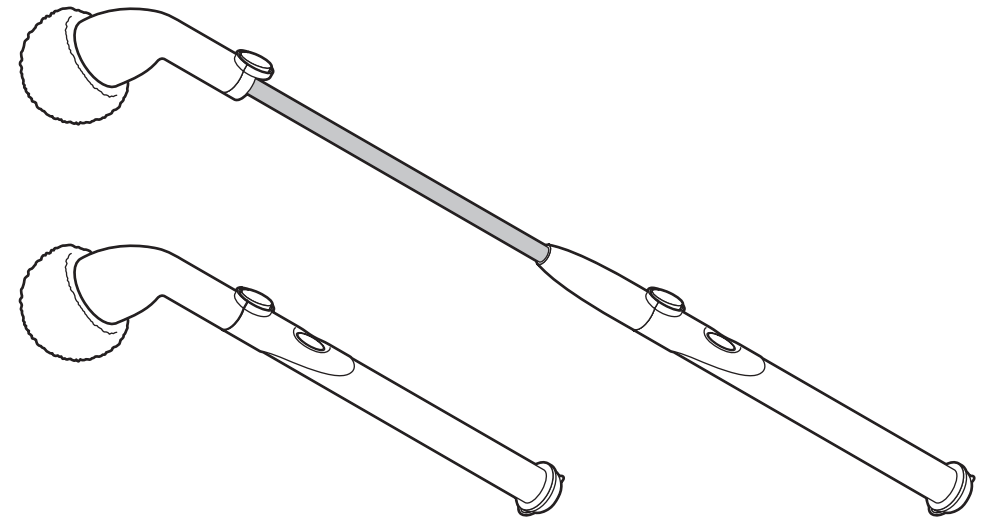

●販売元

株式会社コメリ

〒950-1492

新潟県新潟市南区清水 4501-1

※本製品に関するお問い合わせは先は※

●輸入元

サクセスアジア株式会社

〒111-0051

東京都台東区蔵前4-6-7 MBCビル6F

◆製品サポートセンター

電話：044-599-2282





メール：support@success-asia.co.jp

(受付時間 祝日を除く月～金：10時～17時)

もくじ

安全上のご注意	2	各部の名称	5	故障かな、と思ったら	10
警告（充電池）	2	充電方法、ブラシの説明	6	お手入れ、保管方法	11
注意（充電池）	2	ブラシ取付、双方向回転	7	仕様	12
警告（本体、充電器）	3	ご使用方法	8	アフターサービス	12
注意（本体、充電器）	4	延長シャフト	9	保証書	13

安全上のご注意

 警告	「人が死亡または重傷を負う危険性が生じることが想定される内容」
 注意	「人が死亡または重傷を負う可能性が想定される内容」
 禁止	「傷害を負う可能性や、物的損害の発生が想定される内容」
 必ず実施	「必ず実行していただく内容」







警告 (充電池)

 禁止	充電池を水につけたり、水をかけたりしない 感電・ショート・火災の原因になります。また、風呂場などの水場では絶対に使用しない。
	充電池を分解・改造はしない 液漏れ・発熱・破裂・発火の原因になります。
	充電池を本商品以外の機器に接続しない 異常放電などにより、充電池の液漏れ・発熱・破裂・発火の原因になります。
	充電池を単独、他の充電機器で充電しない 充電池の液漏れ・発熱・破裂・発火の原因になります。
	充電池を火中に投入したり加熱しない 液漏れ・発熱・破裂・発火の原因になります。
	充電池を落としたり強い衝撃を与えたりしない 充電池の液漏れ・発熱・破裂・発火の原因になります。
	充電池の端子間を金属などで接触させない 金属製のネックレスやヘアピンなどと一緒を持ち運んだり保管しない。 充電池の液漏れ・発熱・破裂・発火の原因になります。

注意 (充電池)

 必ず実施	充電は本機が動作しなくなるまで使用してから行う 充電池が完全に放電する前に充電すると使用時間が短くなる原因になります。
---	--

警告 (本体、充電器)

 禁止	本体・充電器を水没させたりしない 感電・ショート・火災の原因になります。
	充電器が傷んだり、コンセントへの差し込みがゆるいときは使用しない 感電・ショート・発火の原因になります。
	改造はしない。また、分解したり修理をしない 火災・感電・けがの原因になります。修理はお買い上げの販売店または当社にご相談ください。 充電コードを引っ張ったり、傷つけたり、破損したり、ねじったり、束ねたり、重たいものを載せたりしない コードが破損し、感電・火災の原因になります。
 必ず実施	充電器のプラグは根元まで確実に差し込む 不完全な差し込みは、感電や発熱による火災の原因になります。
	充電器のコードは必ず伸ばして使う 束ねたままで使用すると発熱による火災の原因になります。
 禁止	本体・充電器の電源接点の端子間を金属などで接触させない。(金属製のネックレスやヘアピンなどと一緒を持ち運んだり保管しない) 充電池がショートし、液漏れ・発熱・破裂・発火の原因になります。
 必ず実施	充電器はコンセントや配線器具の定格を超える使い方や、交流 100V 以外での使用はしない ほかの機器と併用すると、発熱により故障・火災の原因になります。
	充電時以外は充電器をコンセントから抜く 感電・漏電・火災の原因になります。 異常時（焦げくさいなど）は使用を中止し、充電器を抜く 異常のまま使用を続けると火災や感電の原因になります。使用を停止してお買い上げの販売店または当社にご相談ください。
 禁止	ぬれた手で充電器を抜き差ししない 感電・ショートの原因になります。 引火性のもの（殺虫剤、ヘアスプレー、ガソリン、シンナー）の近くで使用しない。また、本機を使用中にこれらのものを放置しない。爆発や火災の原因になります。
 必ず実施	付属の充電器を必ず使用する ほかの充電器を接続したり、ほかの商品に接続すると火災や故障の原因になります。
 禁止	倒れやすいもの、壊れやすいものの近くで使用しない けがや故障の原因になります。

⚠ 注意 (本体、充電器)

 必ず実施	<p>充電器は必ず充電器を持ってコンセントから引き抜く 充電コードが破損し、感電やショートして発火することがあります。</p>
 禁止	<p>火気や暖房機に近づけない 本体の変形によるショート・発火の原因になります。</p>
 禁止	<p>落としたり強い衝撃を与えない けがや故障の原因になります。</p>
 禁止	<p>高温、湿気の多いところに保管しない 絶縁劣化による感電の原因になります。</p>
 必ず実施	<p>使用前に充電器の差し込み刃の点検を行う コンセントや充電器の差し込み刃にほこりがたまっていると漏電につながり、火災の原因になることがあります。充電器がはずれかけていたり、破損したりしている場合は特に危険です。</p>
 必ず実施	<p>充電器をコンセントから抜き差しするときは、必ず本体の停止を確認する 感電・故障の原因になります。</p>
 禁止	<p>屋外では使用しない 本機は太陽の直射日光が当たる場所に置かず、室内温度 10~40℃の範囲で使用してください。故障・発火の原因になります。</p>
 禁止	<p>海外では使用しない 本機は日本国内専用です。故障・発火の原因になります。</p>

■ 本製品のブラシより柔らかい面には使用しないでください

- * 自動車のボディ等、塗装やコーティングが施された部分
- * フローリング等、木材を使用した部分

このような面に本製品を使用すると、ブラシがその表面を傷つける恐れがありますので注意してください。

各部の名称

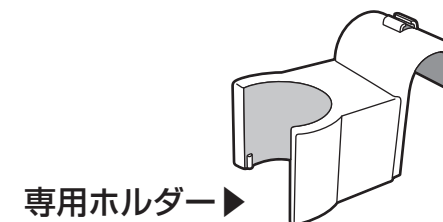
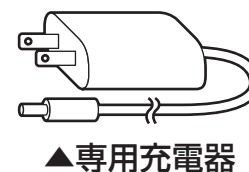
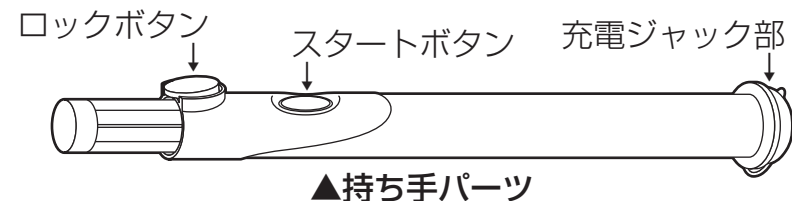
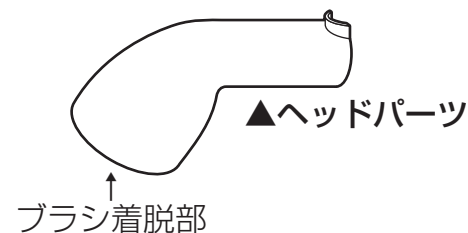

充電方法

初めての場合は必ず充電をしてから使用してください。
 充電中はLEDが赤く点灯し、完了するとLEDは消灯します。
 充電の完了後は必ず充電キャップをしっかりと閉めてください。

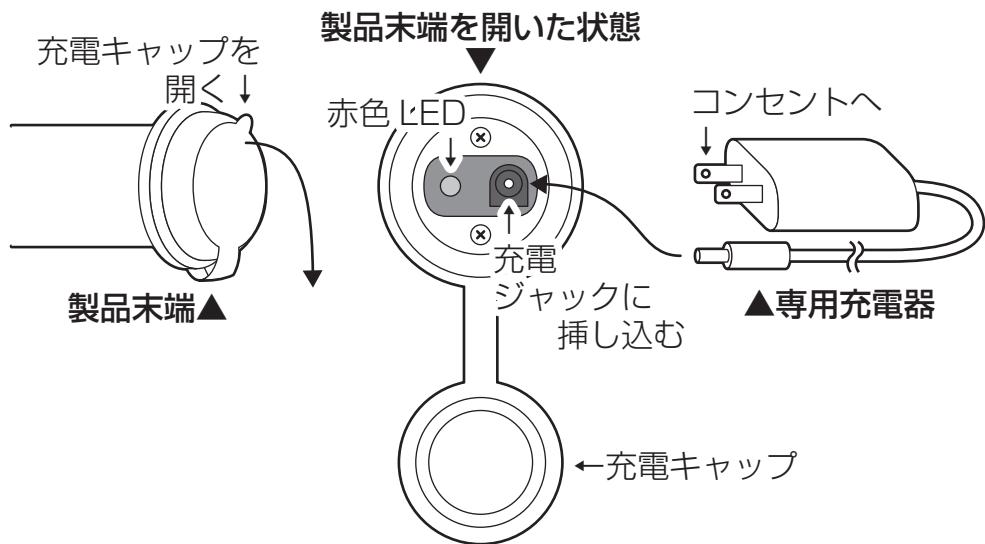

ブラシの説明

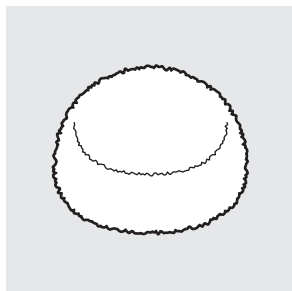

【ブラシA】
双方向回転
 側面にも毛がある球状
 ・バスタブ
 ・シンク
 ・壁面や天井
 ・窓ガラス等

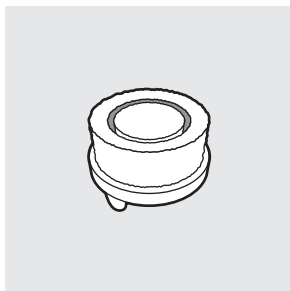

【ブラシB】
双方向回転
 平らな円柱形
 ・タイル
 ・バルコニー
 ・ポーチ
 ・窓ガラス等

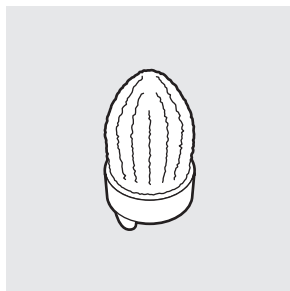

【ブラシC】
 先端がとがった小円形
 ・サッシ
 ・排水口
 ・ガスコンロ
 ・タイヤ等

ブラシの取り付け

ブラシを取り付ける際は、ブラシの切り込み部分とヘッドパーツ回転軸の切り込み部の向きをよく確かめて、カチッと音がするまで押し込んでください。ブラシを取り外す際はまっすぐに引き抜いてください。

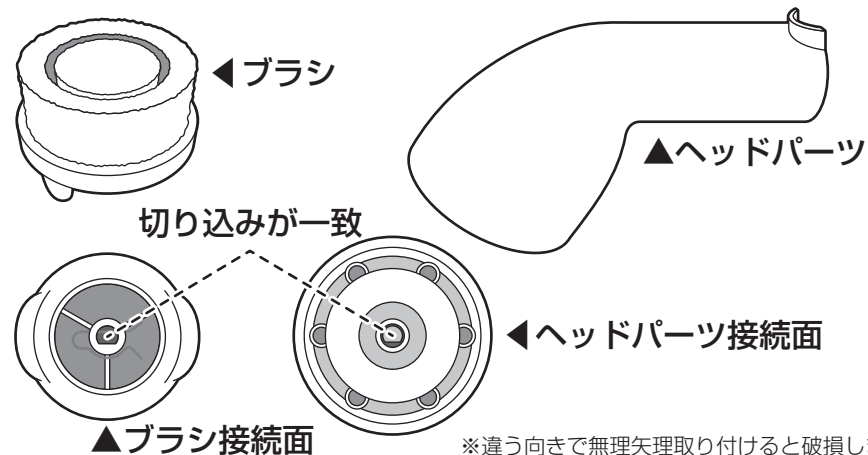

必ず実施

必ずモーターが停止した状態で交換を行ってください
 けがの原因になります。

ブラシの双方向回転

ブラシAとBは中心と周囲が双方向に回転する画期的なブラシを採用しています。双方向回転のブラシだと溝に入り込んだ汚れもかき出しやすく、掃除面に当てても安定した動作をする特徴があります。

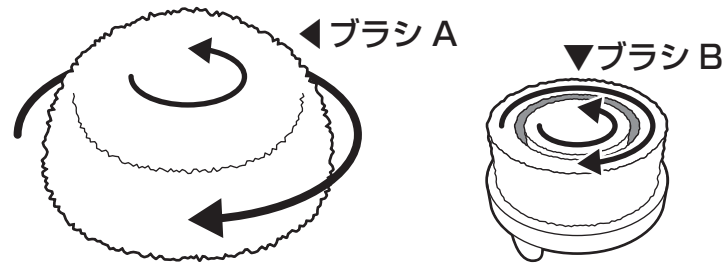

禁止

ブラシを無理に手で回転させたりしないでください
 破損の原因になります。

ご使用方法



禁止

水没させないでください、水中での使用はできません。
本製品は「防沫機構」です。

浴室など水のある場所での充電はしないでください。
漏電の原因になります。

本製品に乗らない、押さえつけない、無理に止めないでください。
けがや故障、床の破損の原因になります。

子供だけで使用させないでください。
思わぬ事故や、けがの原因になります。

1. 持ち手パーツにヘッドパーツを取り付けてください

ロックボタンの位置を合わせて、パチッと音がするまで押し込んでください。
充電キャップがしっかりしまっていることを確認してください。

2. ヘッドパーツに付属のブラシを取り付けてください

本体とブラシの切り込み位置を合わせて、パチッと音がするまで押し込んでください。
必ず本体が停止した状態で行ってください。

3. スタートボタンを押してください

ブラシの回転が始まるので、掃除面に当てて使用してください。
製品のブラシより柔らかい面に使用すると、掃除面が傷つくので注意してください。

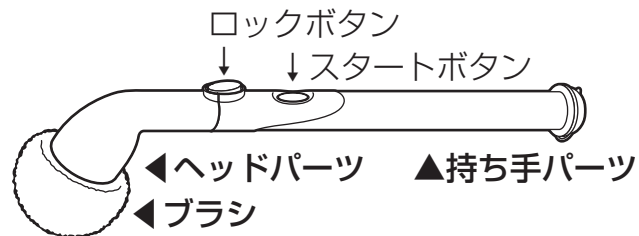

ブラシに水分が付いた状態で回転させると遠心力でその水分が周囲に飛散するので注意してください。

4. 使用後はもう一度スタートボタンを押してください

ブラシの回転が止まります。

延長シャフト

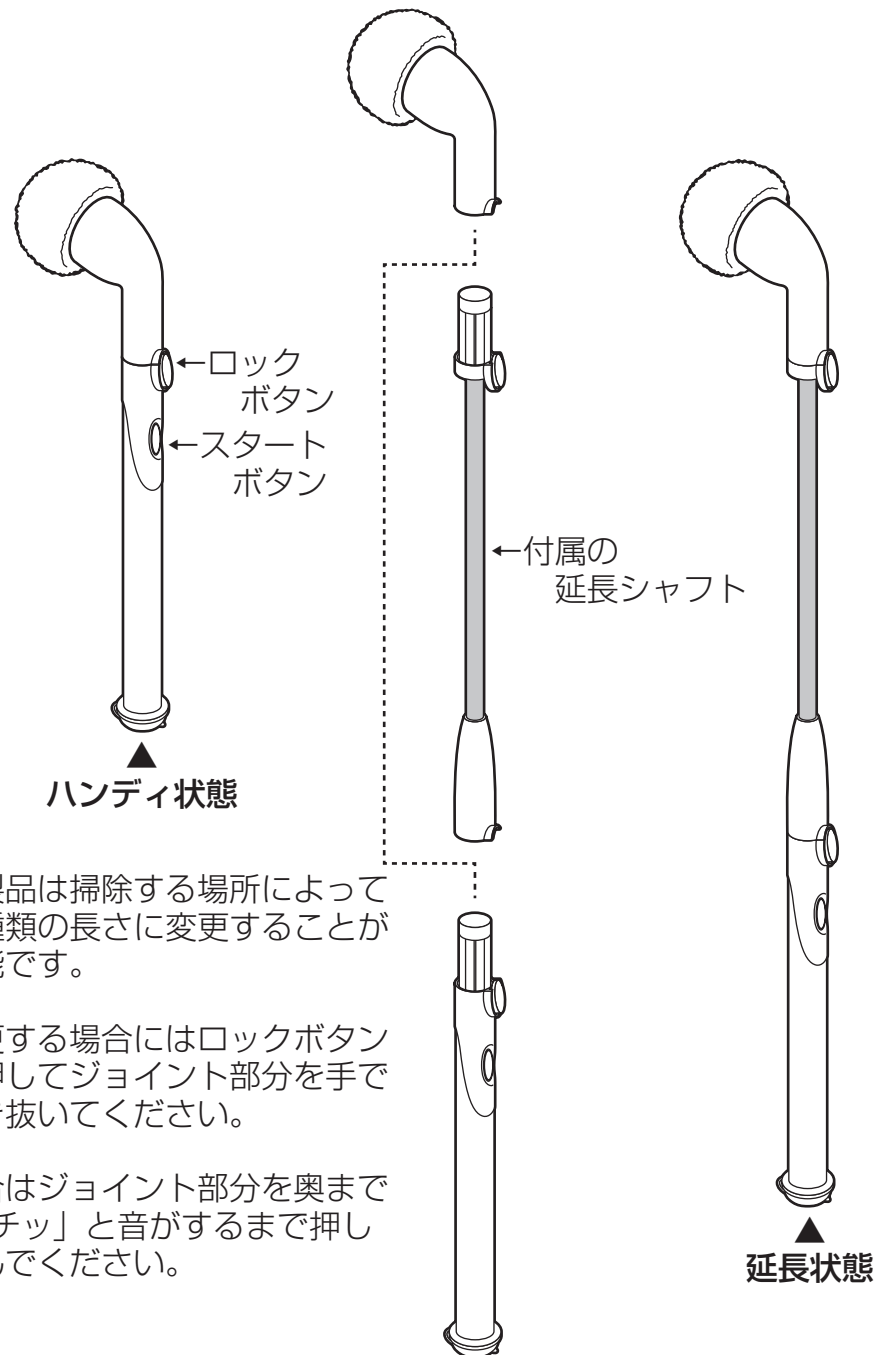

本製品は掃除する場所によって2種類の長さに変更することが可能です。

変更する場合にはロックボタンを押してジョイント部分を手で引き抜いてください。

結合はジョイント部分を奥まで「カチッ」と音がするまで押し込んでください。

故障かな、と思ったら

■ こんなとき

充電できない

・製品に充電器が接続されていない

→製品に充電器を接続する。

・充電電池が劣化している

→本書 12 ページ目のアフターサービスまでご連絡ください。

掃除が始まらない

・充電ができていない

→製品を充電する。

・充電電池が劣化している

→本書 12 ページ目のアフターサービスまでご連絡ください。

掃除中に止まってしまった

・充電ができていない

→製品を充電する。

・充電電池が劣化している

→本書 12 ページ目のアフターサービスまでご連絡ください。

長く使っていただくために

本体、ハンドル（充電電池）の分解は行わないでください。

本製品の充電電池は交換することができません。使用時間が短くなってきた場合は、交換（有償）をさせていただきますのでアフターサービスまでご連絡ください。

保管前には満充電の状態にしてください。充電電池の劣化を防げます。ご使用にならない場合でも約1ヶ月に一度は充電を行ってください。長期間の保管をする場合は、持ち手パーツを延長シャフトもしくはヘッドパーツから外してください。

修理を依頼される場合は本書12 ページ目のアフターサービスをご覧ください

お手入れ

■ 本体

やわらかい乾いた布で汚れを拭き取ってください。

汚れがひどい場合は固く絞ったやわらかい布をご使用ください。



洗剤や漂白剤などは使用しないでください
本体の劣化や変形の原因になります。

■ ブラシ

埃やごみを取り除いてください。汚れがひどい場合は、中性洗剤を使ってぬるま湯で手洗いしてください。

＊ ＊ 衣類用の洗剤を使用してください

＊ ＊ 漂白剤は使用しないでください

保管方法

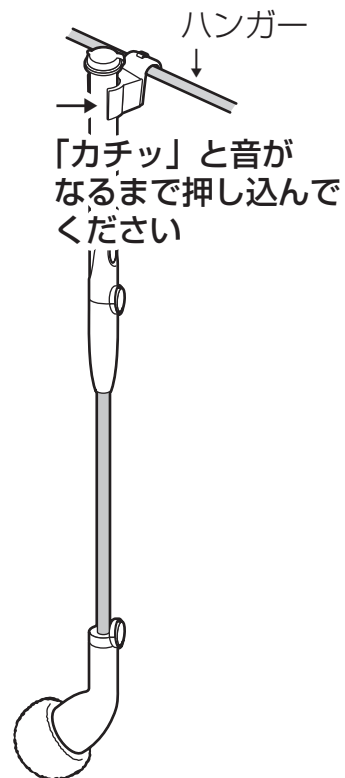

保管の際は一旦、全ての連結部分を外して水分や洗剤を拭き取ってください。連結部分が錆びたり、洗剤が固着して抜けづらくなったりします。

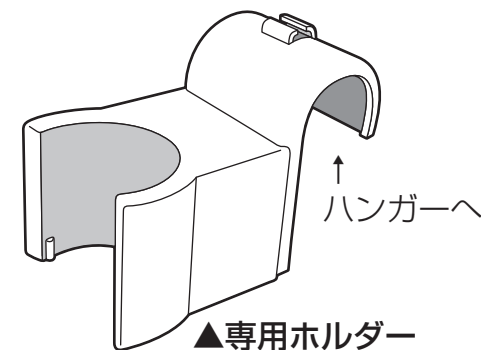

付属の専用ホルダーを使用すると、製品をコンパクトに保管することが可能です。耐荷重が1kg以上のハンガーに掛けて使用してください。

仕 様

品 番	KS0002WH (ホワイト)
本体寸法	全長約 1050mm 幅約 80mm 高さ約 150mm
本体重量	約 0.77kg (本体のみ)
定格電圧	AC100~240V 50/60Hz Output : DC6V 0.5A
充電電池	リチウムイオン電池 3.7V 2200mAh
充電時間	約 8 時間
動作時間	約 25 分間 (当社試験条件による)
材 質	ABS (本体)、シリコン (充電キャップ)
原産国	中国
付属品	専用充電器、専用ブラシA、専用ブラシB、専用ブラシC 専用ホルダー、取扱説明書 / 保証書 (本書)

アフターサービス

製品に関するお問い合わせは製品サポートセンターまでお願いします。
番号 044-599-2282 までお電話ください。その際、お手元に本書を
控えていただき、KS から始まる製品番号をお伝えください。

※本書の内容は製品の改善・仕様変更により予告なく変更する場合がありますので、予めご了承ください。

保 証 書

1. お客様が本書に従った正常な使用状態で、保証期間中に故障した場合は無料修理をいたします。(消耗品は除きます)
保証期間はお買い上げ日より 1 年間です。
2. 無料修理は本書をご用意の上、弊社までご連絡ください。
3. 次のような場合は、無料修理期間中でも有料修理となりますので予めご了承ください。
 - (1) 接続する機器の故障により誘発する故障または損傷。
 - (2) 使用上の誤り及び不当な修理や改造・調整による故障または損傷。
 - (3) 取り扱いの過誤、落下及びお買い上げ後の輸送による故障または損傷。
 - (4) 火災、地震、水害、落雷、その他天災地変、公害や異常電圧による故障または損傷。
 - (5) 本書のご提示がない場合。
4. 本書は再発行しませんので、大切に保管してください。
5. 本書は日本国内においてのみ有効です。
(This warranty is valid only in Japan.)

*この保証は本書に明示した期間、条件のもとにおいて無償修理をお約束するものです。したがってこの保証書によって保証書を発行している者、及びそれ以外の事業者に対するお客様の、法律上の権利を制限するものではありません。

*保証書をご使用の際は以下の欄にご記入をお願いいたします。

お名前	
ご住所	
お買い上げ日	年 月 日
販売店名	