

乾電池式

レーザーラインX 縦・横

取扱説明書

RZ-LXR2 / RZ-LXG2 (単3形乾電池別売)





- このたびはRETZLINK製品をお買い上げいただき、まことにありがとうございます。
- この取扱説明書をよくお読みの上、十分ご理解いただいで正しく安全にお使いください。
- ご使用前に「安全上のご注意」を必ずお読みください。
- 保証書は、「お買い上げ日・販売店名及び購入シール」などの記入を確かめ、この取扱説明書とともに大切に保管してください。

もくじ



安全上のご注意	1～3
各部のなまえとはたらき	4
仕様	4
ご使用方法	5～7
故障かな?と思ったときに	8
お手入れ・保管	8
保証について	9
修理・校正サービスについて	10
保証書	11
お客様登録用紙	15



安全上のご注意 必ずお守りください。

- いずれも安全に関する重要な内容を記載していますので、必ず守ってください。
- ※表示内容を無視して、誤った使い方をしたときに生じる危害や傷害の程度を次の表示区分で説明しています。

 危険	「人が死亡または重傷を負う危険が切迫して生じることが想定される内容」です。
 警告	「人が死亡または重傷を負う可能性が想定される内容」です。
 注意	「人が障害を負う可能性及び物質・財産の損害が発生する内容」です。

- ※なお、「△注意」に記載した事項でも、状況によっては重大な結果に結びつく可能性があります。いずれも安全に関する重大な内容を記載しているの、必ず守ってください。
- ※お守りいただく内容を下記の図記号で表しています。

 禁止	してはいけない内容です。
 実行	しなければならない内容です。

 危険	
 禁止	●分解または火中への投下はしない。
	●本機の光を直接目に当てない。 ※視力に影響を与え傷害の原因となります。
	●ガソリン、シンナー、灯油などの引火物の近くでは使用しない。 火災が発生する原因となります。
	●衝撃や振動を与えないでください。 ※故障の原因となります。
	●本機は常用灯として使用しないでください。
	●本品は防水機能ではありません。雨中での使用はできません。 ※故障の原因となります。
	●本品は単3形乾電池以外使用しないでください。 ※故障の原因となります。
	●本機を火の近くや、炎天下などの高温の場所での使用・放置はしない。
	●劣化した電池は使用しない。 ※発熱・発火・破裂のおそれがあります。
	●本機を子供のいる場所での使用はしないでください。
 実行	●幼児や子供の手の届く場所には保管しないでください。 ※事故やけがのおそれがあります。

安全上のご注意 必ずお守りください。

⚠ 危険

❗ 実行

- 本機使用後は、必ず乾電池を外してください。
※液漏れなどで故障の原因になります。

⚠ 警告

🚫 禁止

- 本機を分解、改造はしないでください。
※精度不良や故障の原因になります。
- 本機を移動する場合は、専用の収納ケースまたは、強い振動を与えないような工夫をしてください。
※強い衝撃で故障の原因になります。
- 本機レーザー光を人に向けしないでください。
※視力障害を起こすことがあります。
- 本機を直射日光の当たる場所や、暖房器具の近くなどの高温になる場所に置かないでください。
※故障の原因になります。
- 車のダッシュボード、トランク、荷台、炎天下窓を締めきった車内などに置かないこと。
- 本機の上に物を載せたり、高所より落下などの衝撃を与えないでください。
- 濡れた場所や、湿気の多い場所には置かないでください。
※故障の原因になります。
- お客様での分解、改造、修理は絶対にしないでください。

❗ 実行

- 乳幼児の手の届かないところで保管してください。
- お手入れの際は、乾いたやわらかい布を使用してください。
- 本機の使用温度は0℃～40℃の範囲でご使用ください。
- 光源部のレンズ汚れを直接手で触れないでください。本体も含めて柔らい布で拭いてください。シンナー等の溶剤は絶対に使用しないでください。
- 不使用時や使用中ともに強い振動、微振動のある場所では使用しないでください。
- 定期的に使用前後に精度確認をおこなってください。故障による誤作動を防ぎます。年に一度は、定期的に精度校正を販売店に依頼されることを望みます。
- 表面レンズが汚れた際は、乾いたやわらかい布等で拭きとってください。
※ガソリン・シンナー等でのお手入れはしない。故障の原因になります。
- 点灯中や作業中、本機LED発光部を直視しないでください。
※輝度が高いので、目に傷害のおそれがあります。

安全上のご注意 必ずお守りください。

⚠ 警告

❗ 実行

- 故障と思った状態で使用しないでください。直ぐに使用を中止し、販売店にお持ちください。
※精度確認を怠ったことによって生じた付随的な損害（事業の利益の損失・事業の中断など）に関して、当社は一切の責任を負いません。
- 寒い場所から暖かい場所移動での作業では、本機内部に霧（水滴）が付き、作動しないことがあります。結露など確認されましたら、電源を入れない状態でそのまま数時間放置して、その後に電源を入れれば正常に作動します。
- 磁気を帯びている場所や、ホコリの多い場所には保管しないでください。
※故障の原因になります。
- 本機レーザー光のカバーガラスには、指等を触れないでください。
※破損や誤測定の原因になります。

⚠ 注意

🚫 禁止

- 燃えやすい物、引火物のある物の近くに設置・取付はしないでください。
※火災の原因になります。
- 強い振動や衝撃を与えないでください。
※故障の原因になります。

❗ 実行

- 下に人がいたり、物がある高所で使用しない。
※本体の落下、器物等の落下による事故のおそれがあります。
- 本機専用の三脚を使用の場合は、三脚の足元は安定している場所であることを確認して作業をおこなってください。
※不安定な場所ですと、転倒して事故やけがの原因になります。
- 本機裏側のフタは、しっかり閉じてご使用ください。
※フタを閉じていないと、雨水等の浸入で故障の原因になります。

各部のなまえとはたらき

本体 RZ-LXR2 赤レーザー色 / RZ-LXG2 緑レーザー色

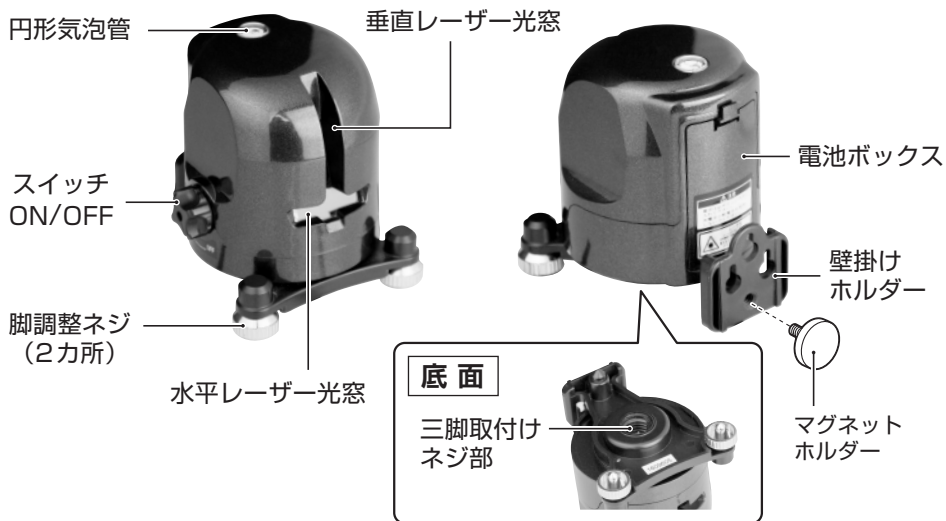

仕様

項目	RZ-LXR2タイプ	RZ-LXG2タイプ
本体カラー	グレー	グリーン
光源	可視半導体レーザー赤色	可視半導体レーザー緑色
光出力	1mW以下(クラス2)	1mW以下(クラス2)
波長	水平・垂直:635nm	水平・垂直:518nm
縦ライン精度	±2.0mm/5m	±2.0mm/5m
水平ライン精度	±2.0mm/5m	±2.0mm/5m
ライン幅	2.0mm/5m以下	2.0mm/5m以下
自動補正範囲	±2°	±2°
自動補正機構	2軸ジンバル方式	2軸ジンバル方式
制動方式	磁気強制ダンパー方式	磁気強制ダンパー方式
電源	単3形アルカリ電池 2本(付属無)	単3形アルカリ電池 2本(付属無)
連続使用時間	約36時間(赤ライン)	約3時間(緑ライン)
質量	約286g	約286g
外形サイズ	約縦97mm×巾87mm×高さ94mm	約縦97mm×巾87mm×高さ94mm

※本品の仕様及び形状、カラーは、予告なく変更する場合がありますのでご了承ください。

ご使用方法

免責事項

- 取扱説明書で説明された以外の使い方によって生じた損害に対して、当社は一切責任を負いません。
- 本製品の精度確認を怠ったことによって生じた付随的な損害（事業利益の損失・事業の中断など）に関して、当社は一切責任を負いません。
- 火災・地震・第三者による行為、その他の事故、使用者の故意または過失、誤用、その他異常な条件での使用により生じた損害に関して、当社は一切責任を負いません。

警告

- レーザー光を直視しないでください。
- レーザー光を人に向けしないでください。
※レーザー光を連続して見ると、視力の障害をおこすことがあります。
- 子供の居る場所での使用はしないでください。

本機の特徴

- 半導体レーザーの採用により、小型、軽量で持ち運びに便利です。
- 本機動作電源は、単3形アルカリ電池（充電式単3形電池）2本で、邪魔なコードがありません。
- 縦ラインが鉛直クロスポイント後方まで射出します。
- 水平ラインにより、レベル出しが容易にできます。

1) 電池をセットする

●市販の単3形アルカリ乾電池をお求めください。

- ※アルカリ電池と充電式との混載はしないでください。
- ※同じメーカーでも電池容量違いは一緒に混在しないでください。
- ※使用する電池の⊕ ⊖を正しく入れてください。

- ①電源スイッチを「OFF」にする。
- ②背面にある電池ボックスのフタを外してください。
- ③単3形アルカリ電池（単3形充電電池）2本を⊕ ⊖表示通りに正しくセットしてください。
※新旧電池や、メーカー違いはしないでください。

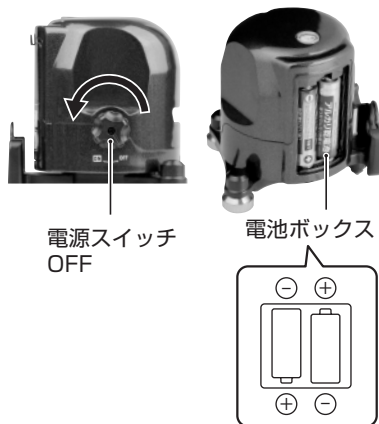

2) 作業位置設定：本体を水平にする

- ①本機上部の円型気泡管が内線の中心に来るように脚調整ネジを回してください。（◎調整手順のしかた）
 - ◎泡の片寄りに最も近い脚を縮めるか、
 - ◎遠い脚を伸ばして泡を中央に寄せます。
 - ◎他の1本の脚を伸縮して泡を中央に入れます。
- ②本機が±2°以上傾いている場合は、補正範囲外のため、レーザーは自動的に点灯しません。
※故障ではありません。

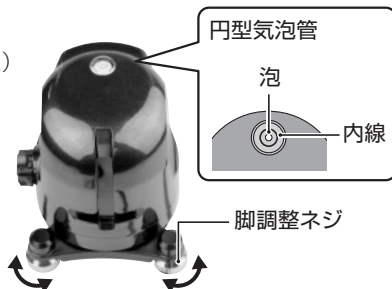

ご使用方法

3) スイッチを「ON」にする

- ①スイッチを「ON」にすると同時にロック状態が解除され、レーザー光が放射されます。

⚠ 警告

- レーザー光を直視しないでください。
- レーザー光を人に向けしないでください。
※レーザー光を連続して見ると、視力の障害をおこすことがあります。



4) レーザー光が出射されます

- ①水平ライン及び縦ラインが同時に射出されます。
※RZ-LXR2タイプは赤ライン色/RZ-LXG2タイプは緑ライン色です。(5m以内)
- ②本機が水平に対して、 $\pm 2^\circ$ 以上である場合は、ラインの点滅、または出射されません。(故障ではありません) 自動補正範囲内での使用を上部丸気泡で調整・確認してください。

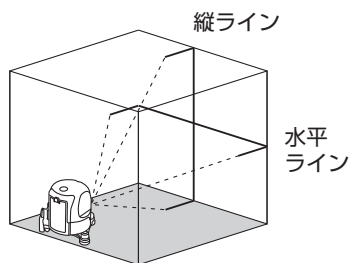

5) 精度の確認

- ◎本機を使用する前、使用後に、必ず下記の方法で精度確認をしてください。
- ◎使用前後の精度確認により、故障による誤作業を防ぎます。

縦ライン精度の確認

- A) 出来るだけ平らな場所で、風の影響も少ない既設の壁を選んでください。
- B) 市販の下げ振りを壁にセットし、(取付け) 高所3mのポイント1か所をマーキングし、ポイント①とします。下げ振りを吊るした床面のポイントを②としてマーキングする。
- C) その壁面から5m離れた位置に、本機を設置し、縦ラインを出射してポイント②に合わせます。
- D) そのままの状態、ポイント①付近のレーザー光をポイント③とします。ポイント①と③との差が ± 2.0 mm以内であれば許容範囲内です。

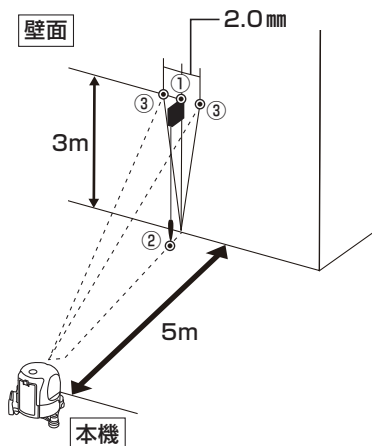

ご使用方法

水平ライン精度の確認

- E) 振動の無い、できるだけ平らな場所で、本機を壁面から5mの位置に置き、水平ラインを出射してください。
- F) 中心付近のレーザー光に合わせマーキングをする。
- G) 本機を左右に回して、ラインの高さとマークの位置のズレが±2.0mm以内であれば許容範囲内です。

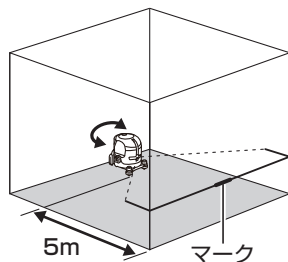

警告

- レーザー光を直視しないでください。
- レーザー光を人に向けしないでください。
※レーザー光を連続して見ると、視力の障害をおこすことがあります。
- 子供の居る場所での使用はしないでください。

2.0mm以内
ズレを確認

◎点検をおこなって、誤差が大きい場合は、お買上げ販売店または、当社までご用命ください。
当社点検では、下記項目等の点検を迅速丁寧に対応させていただきます。

- 本機外観損傷等
- スイッチ作動テスト
- 気泡管点検
- 脚部調整機能点検
- 本機回転動作点検
- 水平ライン照射精度
- 垂直ライン照射精度
- 地墨点照射
- 付属品の点検
- 受光機動作点検 etc

6) 壁掛けホルダー

- ①壁掛けホルダーはPC穴に引っ掛けて本機を固定することができます。
- ②丸型のマグネットホルダーを取り付けて金属に吸着させることができます。
※いづれも落下させないようにしてください。事故やけがの原因になります。

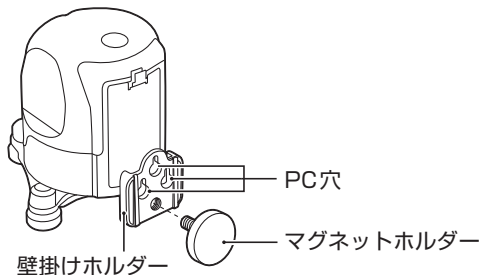

故障かな?と思ったときに

状態	原因	処置
●ラインが照射されない。	●電池の入れ方の間違い。 ●電池電圧が低下している。 ●本機が水平ではない。 (自動補正範囲外) ●電強い衝撃、落下などがあつた。	●電池の向きを確認する。 ●電池電圧を確認する。 ●新しい電池と交換する。 ●本機を自動補正範囲内に調整をする。 ●精密機器の為、故障。販売店にご相談ください。
●ラインの光源が暗い。	●カバーガラスが汚れている。	●やわらかい布でふく。
●レーザー光の点滅。	●直射日光が受光面に当たっている。 ●電池電圧の低下。 ●本体が傾いて自動補正範囲外状態である。	●直射日光を避けて作業する。 ●新しい電池と交換してください。 ●本機を平らな場所に設置してみる。
●レーザーが直ぐに消える。	●環境温度が低く電池の活性が悪い。	●本機0℃～40℃範囲でご使用ください。

●本品を分解、改造された場合は、保証期間内でも有償です。また修理をしない場合がありますので、必ず対処できない場合は、販売店・当社にご連絡をお願いいたします。

お手入れ・保管

- ①本機レーザー光や照射ガラスの汚れやごみが付着すると、正常に作業がしにくくなりますので、やわらかい、きれいな布でかるく拭き取ってください。
※取れない場合はカメラ、メガネクリーナーをご使用ください。
- ②液体を増量使用する、と曇りの原因になりますので、要注意してください。
- ③レンズ内に曇りや汚れがある場合は、販売店にお持ちください。
※個人での分解、修理は絶対に行わないでください。
- ④作業が終わったら、本機より単3形アルカリ乾電池(充電式電池)は取り外して、保管してください。
- ⑤本機を移動するときは、電源を「OFF」にして、衝撃を与えないように優しく持ち運んでください。
※強い衝撃や、本機を落とすと故障の原因になります。
- ⑥本機を高温、多湿、振動、ホコリの多い場所に保管はしない。
- ⑦万が一異常がみられたら、分解せず販売店にお持ちください。
- ⑧作業前には、必ず精度点検をおこない、精度が保持されていることを確認する。



保証について

有効期間

- 保証期間:お買上げ日から6ヵ月間
- 補修用性能部品の保有期間2年
 - ※このレーザー製品の補修用性能部品を、製品打ち切り後約2年間保有しています。
 - 補修用性能部品とは、その製品の性能を維持するための必要な部品です。

保証期間中は

- ◎購入時後にお客様登録用紙に記入していただき、登録していただくと、保証書の規定に従って、各店舗が修理を受けさせていただきますので、恐れ入りますが、製品のお客様登録用紙かコピーを添えてください。
 - ※不備があるときは保証期間であっても保証出来ない場合があります。
- ◎保証期間中見積基本料は無料です。(送料は別途請求になりますのでご了承ください。)
 - ※使用の問題での故障・破損等は基本料有料になります。

保証期間を過ぎている場合は

- 修理見積は有料です。修理すれば使用できる製品については、見積りし希望によって修理致します。他に基本料+技術料・部品代・その他見積いたします。(運賃は地域によって別途請求になります。)
- レーザー墨出し器製品の校正・検証も承ります。

修理料金の仕組み

- 基本料金**: 有料です。(商品により異なる)
 - ※保証期間であってもお客様の使用問題である場合は有料です。
- 技術料金**: 有料
 - ※診断・故障場所・修理・調整・修理後の点検作業に掛かる費用。
- 部品代金**: 有料
 - ※修理に使用した部品・及びその他の補助材料代です。

修理・校正サービスについて

RETZLINK レーザー製品のサービスシステム

※レーザー器の校正・検証承ります。(送料は別途・地域によって異なります。)
修理必要な場合は、部品代別途見積

ユーザー登録方法

●販売店にてお買い上げ後、お客様自身で本機取扱説明書にある、ユーザー登録用紙に必要箇所をご記入頂き、【保証書】+【ユーザー登録用紙】を本機同封の封筒にて当社に郵送して頂くか、FAXで送信いただき、当社にて審査後問題無ければユーザー登録、連絡をさせていただきます。

※保証対象商品とさせていただきます。

1 お申し込み



ユーザー登録のお申し込みを行います。
ご購入後、取扱説明書内の【保証書】と【ユーザー登録用紙】に記載の上、RETZLINK サービスまで郵送かFAXをお願い致します。

2 ユーザー登録

案内書

RETZLINK サービスにて確認・審査を行います。
ユーザー登録後、お客様へ登録済案内書を送付致します。

安心してご使用頂けるためのサポート体制!

レーザー全機種 6 ヶ月間無償修理

※以後も修理・校正・検証承ります。

※お客様登録されていない場合は、全て有料となりますので予めご了承ください。

※落下など、お客様に損失があった場合には、有料・見積修理となります。

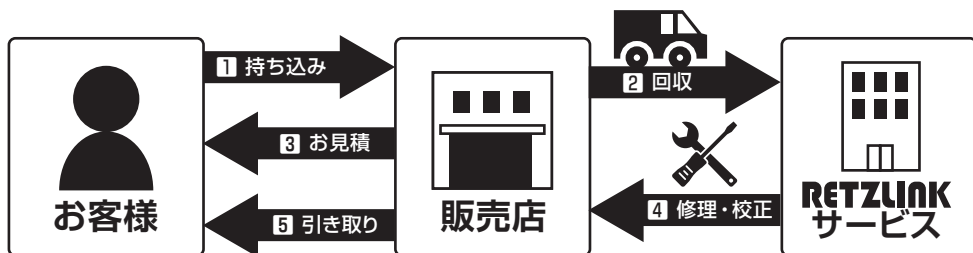

無料修理規定

- 1.本書はお買い上げ商品にのみ適用されます。一切の工事費用などには適用外となります。
 - 2.保証期間内でも次のような場合は有料となります。(保証できないこともあります)
 - 3.本取扱説明書保証書お客様登録用紙に記入され、店舗購買時の保証書添えFAXまたはコピーを購買店舗に必ず提出してください。
 - 使用上の誤り、不当な改造、修理による故障及び損傷。
 - お買い上げ後の移動、運送、引っ越し、衝撃、落下などによる故障及び損傷。
 - 火災、水害、地震、落雷、その他の天変地異、異常電圧による故障及び損傷。
 - 本書の提示がない場合。
 - 保証書に販売店名、お買い上げ年月日、お客様登録用紙、証明されるものが無い場合、あるいは文字の書き換え、記入内容に不明な点がある場合。
 - 4.本書は付属品及び消耗品には適用されません。
 - 5.本書は日本国内においてのみ適用されます。This warranty is valid only in Japan.
 - 6.本書は最初の購入にのみ適用され、以降の転売、譲渡には適用されません。
 - 7.この保証書は、本書に明示した条件、期間のもとにおいて無償修理をお約束するものです。従ってこの保証書によってお客様の法律上の権利を制限するものではありません。
 - 8.保証期間経過後の修理については、お買い上げ販売店にご相談ください。
※修理可能な場合は、お客様のご希望により有料で見積、修理させていただきます。また、修理ができない場合もございますので予めご了承ください。
- ◆お客様お問合わせ相談窓口における個人情報の取り扱い
弊社は、お客様へのサービス提供のため、収集目的を通知した上で必要な範囲の個人情報や相談内容を収集させていただき、その記録を残すことがあります。個人情報を適切に保管して、修理業務などのサービスを行うために必要な範囲内で開示する場合があります。正当な理由がある場合を除き、第三者に提供はしません。

本書は販売店名・お買い上げ年月日を証明できるもの(販売店レシートや証明書)が添付されていない場合は無効です。保証期間であっても有料修理となりますので必ずご確認ください。

- 保証期間内に取扱保証書等の注意書きに従って、正常な使用・保管状態が故障した場合には、本書により無償で修理いたします。
- 保証期間内に故障して無償修理をお受けになる場合には、商品(本体、付属品)と保証書(販売店レシートや証明書を付けたもの)をご持参の上、お買い上げの販売店にご依頼ください。

品名	乾電池式	RZ-LXR2	JAN	4920501511484	お買い上げ 年月日	年 月 日
	レーザーラインX 縦・横	RZ-LXG2		4920501511491		

お客様	ご住所 _____
	お名前 _____様 電話 _____
販売店 証明書など添付	ご住所 _____
	社名・店舗 _____印
	電話 _____

の欄に記入のない場合は無効となりますので必ずご確認ください。

株式会社 RETZ

〒959-1156 新潟県三条市福島新田1347-4

お客様お問合わせ窓口：TEL 0256-45-3701

受付時間 月～金曜日 AM9:00～PM12:00・PM13:00～PM17:00
(土・日・祝祭日・当社指定休日を除く)

●商品の仕様・外観は改良の為、変更することがあります。

お客様登録用紙

FAX 0256-45-6477

本用紙に記入の上、FAXまたは専用封筒にて郵送で当社まで必ず送付してください。

- 本保証書お客様登録用紙をFAX又は郵送にて届出されないと、保証ができませんので、未登録の場合や、購買時のレシート(コピー可)を添付されないと、保証対象外として、全て有償修理となりますのでご協力お願い致します。※本紙の再発行は致しません。 ※購入商品に✓を記入してください。

商品名 品番	レーザーラインX 縦・横 RZ- LXR2 <input type="checkbox"/> LXG2 <input type="checkbox"/>	シリアルNO.
-----------	--	---------

シリアルNoは本体底面のシールに記載されている7ケタの数字です。

※お客様にて記入必須 《※購買日15日間以内到着に限る》

保証期間(お買上げ年月日)	20	年	月	日~6ヶ月
---------------	----	---	---	-------

※お客様にて記入必須

会社名	担当部署等
ご氏名	ご職業

※お客様にて記入必須

ご住所	〒 - - 都道府県 市
-----	-----------------

※お客様にて記入必須

ご連絡先	Tel - - Fax - - Email
------	--------------------------

レシートのコピーまたは原紙添付してください。

※無料登録終了後は返送致します。

購買時発行のレシート(コピー可)部分添付 ※店舗では保証書発行及び手配はしていません。

※レシートの販売店名・年月日・品名・品番等が判断できる状態のコピーか原紙でお願い致します。

RETZ 印 確認者