

INAX

ミラーキャビネット

MAR3 シリーズ MK1X4 シリーズ 取扱説明書

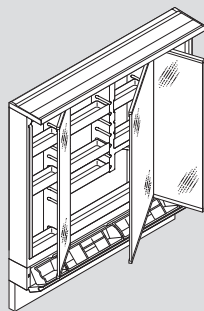

- 取扱説明書に書かれている注意事項は、必ず守ってください。不適切な使用により事故が生じた場合、当社では責任を負いかねますので、あらかじめご了承ください。
- ※ 転居される場合、次に入居される方にこの説明書と保証書お渡しください。

取付業者さまへ 取扱説明書は必ずお客さまへお渡しください。

保証書付



このたびは当社商品をお買い求めいただき、誠にありがとうございました。

- ご使用前にこの説明書をよくお読みのうえ、正しくお使いください。
- お読みになった後もすぐ取り出せる場所に大切に保管してください。

もくじ

- 1 各部のなまえ
- 2 「くもり止めコート」について
- 3 安全上のご注意
- 5 使用上のご注意

- 6 ご使用方法
- 6 ・照明を使う
- 6 ・コンセントを使う
- 6 ・LED電球の交換について
- 7 ・スマートポケットを使う
- 7 ・仕切りトレイを使う
- 8 ・収納トレイを使う
- 8 ・鏡扉の調節

- 9 お掃除方法

- 10 故障かな?と思ったら
- 11 アフターサービスについて
- 11 ・修理を依頼される前に
- 11 ・修理を依頼されるとき
- 11 ・品番を調べる

- 12 仕様
- 13 オプション品・交換部品
- 13 廃棄について
- 14 保証書

はじめに

使い方

お手入れ

必要なとき

その他

各部のなまえ

- 商品の仕様はお客さまに断りなく変更することがあります。
- 図は商品の例示であり実際の商品とは異なる場合があります。

1面鏡(鏡裏全収納)

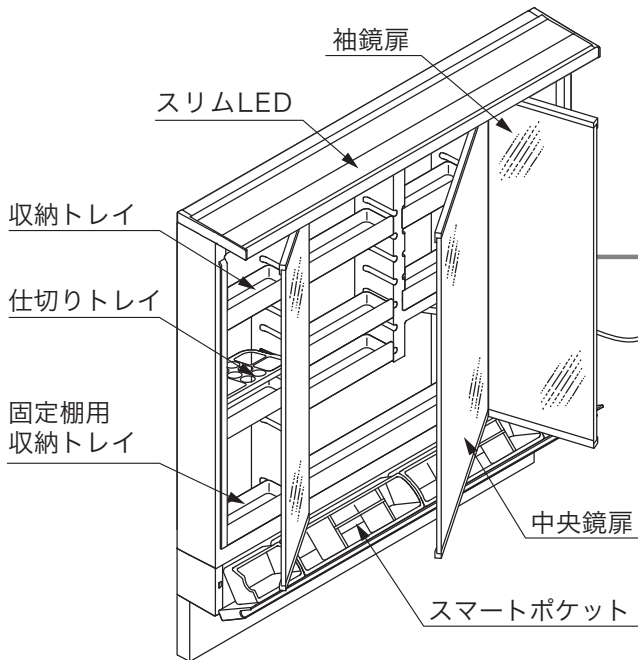
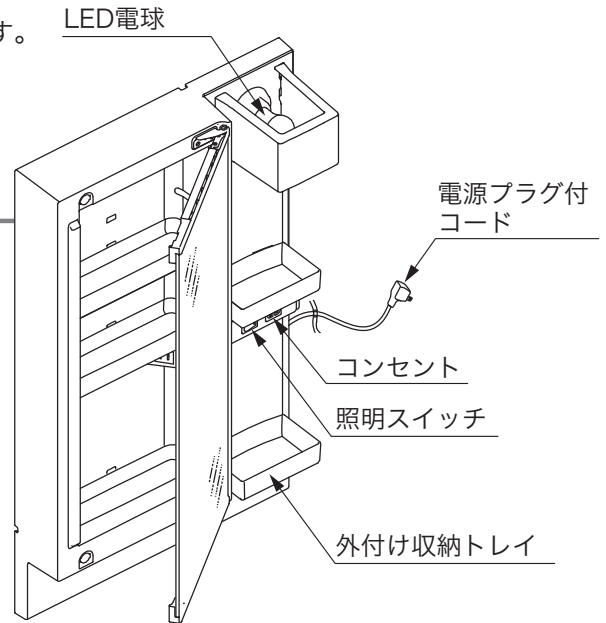

3面鏡(スマートポケット付鏡裏全収納)

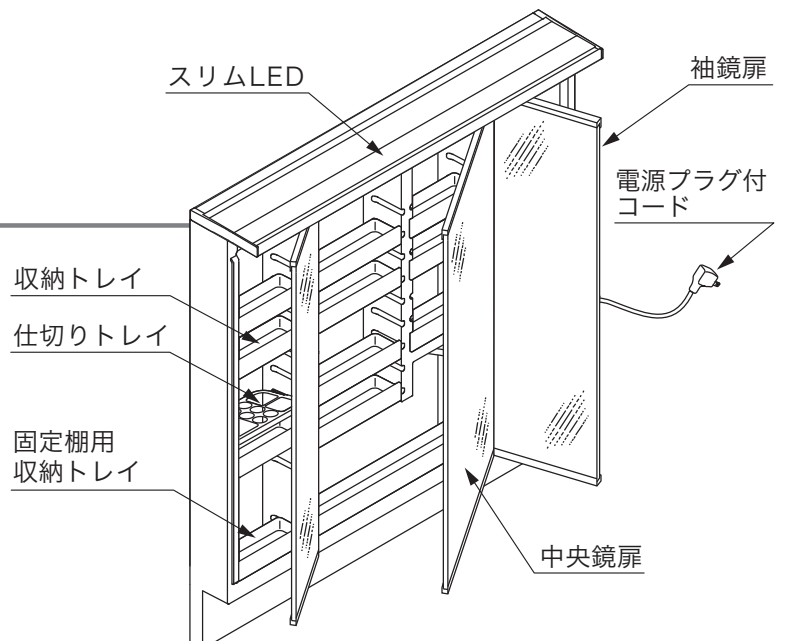

3面鏡(鏡裏全収納)

「くもり止めコート」について

※「U」が付いている品番のみ、3面鏡は中央の鏡のみ。

「くもり止めコート」のしくみ

鏡表面に『吸水性』と『親水性』の2つの性質を持つ柔らかい樹脂膜がコーティングされており、鏡がくもりにくくなっています。

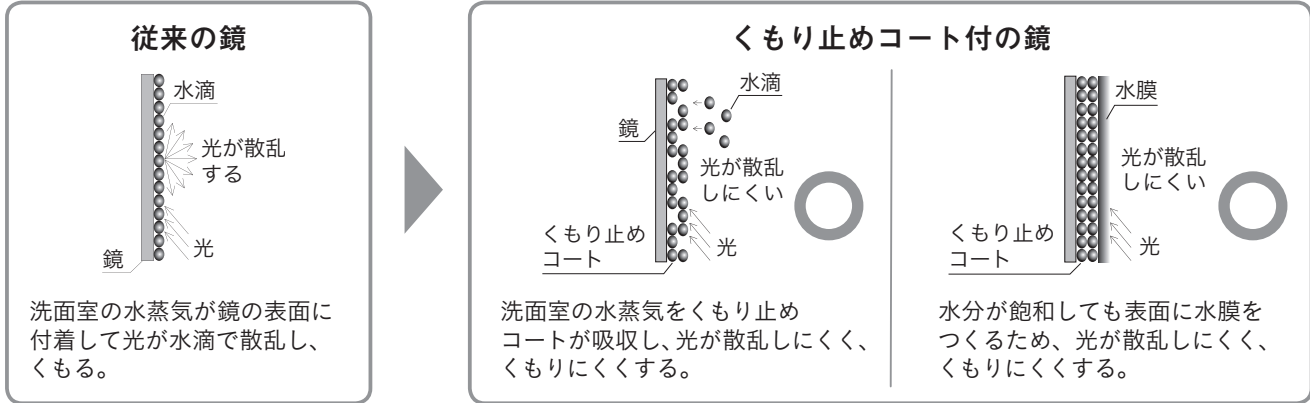

- 浴室の蒸気などが急激に付着すると鏡像がゆがんで見えたり、くもりが発生したりすることがあります。くもりが発生した場合は、柔らかいきれいな布で軽く拭いてください。
- 「くもり止めコート」は鏡表面に柔らかい樹脂膜をコーティングしているため、端部に凹凸があります。

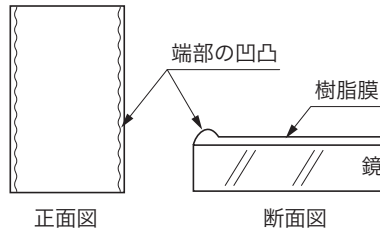

使用時のご注意

- キズや色がついた所は強くこすらない。
※キズの部分からコーティングがはがれる恐れがあります。
- 鏡表面が変色・変形・キズがついた場合補修できませんので、有料修理による部品交換(1・2面鏡の一部商品では本体交換)になります。
- 鏡表面にテープ、シールなど粘着性のあるものやジェル状の飾り、吸盤などを貼らない。
※表面が変色(着色)し、取れなくなります。
 - 毛染液・化粧品・液体うがい薬・歯垢染色剤などがつかないように注意する。
※表面が変色(着色)し、取れなくなります。変色(着色)した場合は、右記のお手入れを行ってください。

お手入れ方法

■毎日のお手入れ

鏡表面を柔らかいきれいな布で水拭きした後、乾いた柔らかいきれいな布で水分を取る。

■週1回のお手入れ

柔らかいきれいな布に約5倍に薄めた食器用中性洗剤(透明)を含ませて絞り、鏡表面の汚れを軽く拭く。

食器用中性洗剤に含まれる界面活性剤がくもり止め効果をより長持ちさせます。

■汚れたときのお手入れ

●変色した場合

すぐに食器用中性洗剤(透明)を染み込ませたコットンを1~2時間貼り付けた後、水を含ませた柔らかいきれいな布で軽く拭くことで薄くすることができます。

●歯磨き粉が付いた場合

水を含ませた柔らかいきれいな布で軽く拭いてください。

お願い

研磨剤入りの洗剤や固い布・ナイロンタワシなど使用しない。

※表面にキズがつく恐れがあります。

安全上のご注意 (必ずお守りください)

ご使用前に、この「安全上のご注意」をよくお読みのうえ、正しくお使いください。

ここに示した注意事項は、状況によって重大な結果に結び付く可能性があります。

いずれも安全に関する重要な内容を記載していますので、必ず守ってください。

● 誤った使い方をしたときに生じる危害や損害の程度を次の表示マークで区分し、説明しています。

 **警告**

取扱いを誤った場合に、使用者が死亡または重傷を負う危険な状態が生じることが想定されます。

 **注意**

取扱いを誤った場合に、使用者が軽傷を負うかまたは物的損害のみが発生する危険な状態が生じることが想定されます。

警告



- 改造や修理技術者以外による分解・修理を行わない。
※感電や発熱・発火による火災の恐れがあります。



- スイッチやコンセント、電源プラグなどに水をかけたりぬれた手で触ったりしない。
※漏電や感電の恐れがあります。



- 電源プラグは、アース側の刃(コードの黒ライン側)をコンセントの長穴に差し込む。

※逆向き接続は照明交換時に感電の恐れがあります。

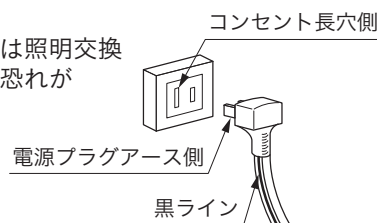

- 電源プラグを抜くときは必ずプラグ本体を持つ。

※コード部分を引っ張るとプラグやコードが破損し、火災や感電の恐れがあります。

- 電源プラグは定期的にコンセントから抜いて乾いた布で拭き取る。

※電源プラグにたまったホコリにより火災の恐れがあります。

- コンセントを使用するときは、表示電力(合計1300W)を守る。

※表示電力を超えると発熱や発火により火災になる恐れがあります。

- ドライヤーなどの電気器具の使用後は、コンセントから電源プラグを抜いて収納する。

※スイッチが不意に入り、発熱や発火による火災の恐れがあります。

- 電源コードは束ねたまま使用しない。
※発熱や発火による火災の恐れがあります。

- 照明を交換する場合は、照明スイッチを切ってから行う。
※ヤケド・感電の恐れがあります。(P.6ページ)

- 電源は必ず適正配線された交流100Vコンセントを単独で使用する。
※発熱や発火による火災の恐れがあります。

- ミラーキャビネットの周辺で異臭や異常音がする場合は、電気機器のスイッチ及び分電盤の安全ブレーカーを切り、速やかに修理を依頼する。

※異常のまま使用を続けると火災や漏電の恐れがあります。

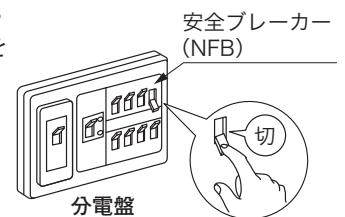



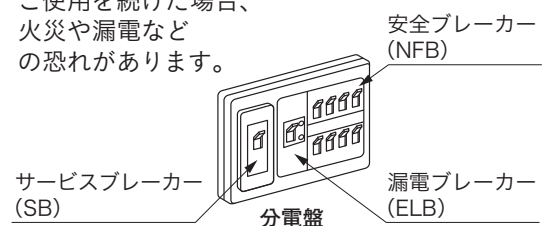

- 洗面室の電気機器とつながった分電盤のブレーカーが作動した場合は、使用を中止し、速やかに修理を依頼する。

※洗面室の電気機器などに異常がある恐れがあります。作動したブレーカーを入れ直してご使用を続けた場合、火災や漏電などの恐れがあります。



- お守りいただく事項の種類を次の絵表示で区分し、説明しています。

	「してはいけません！」 (一般的な禁止記号です。)
	「分解してはいけません！」

	「指示した場所に触れてはいけません！」
	「指示通りにしなさい！」 (一般的な行動指示記号です。)

注意

全体



- 製品を傷つける洗剤や有機溶剤などは絶対に使用しない。

※破損・漏水・変形・サビの原因になります。

- 有機溶剤(シンナー・ラッカーなど)
- 除光液
- 薬品(アルコール、塩酸など)
- 漂白剤
- 酸性/アルカリ性/塩素系の洗剤
- ぬめり取り剤



- 商品のガタツキや破損、故障が起きた場合は、すぐに使用を中止し修理を依頼する。

※使用を続けると、より大きな損害やケガの恐れがあります。(☞ 11ページ)

- 洗剤や洗浄剤などはそれぞれの「使用上の注意」に従う。

※誤った使用により商品が変形・破損し、ケガをする恐れがあります。

- 鏡扉の角などに腕をぶつけないように注意する。

※ケガをする恐れがあります。

- 化粧品・除光液・うがい薬などが付着したら、すぐに拭き取る。

※除光液、クレンジング剤などの化粧品、整髪料、毛染剤、脱色剤、うがい薬、芳香剤、漂白剤、洗剤などは、製品に悪影響を与えるものもあります。

※ヒビ割れや変形が発生して部材が破損・落下し、ケガをする恐れがあります。

※くもり止めコートは鏡ではなくくもり止め効果が低下する恐れがあります。

照明



- 照明器具に水をかけない。

※照明器具が割れ、ケガをする恐れがあります。

- LED照明部を長時間直視しない。

※目を傷める恐れがあります。

- 照明器具にぶら下がったり、力を加えたりしない。

※落下・破損してケガをする恐れがあります。

- LED電球は指定ワット数・形状のものを使用する。

※ワット数や形状が大きいと発火により火災になる恐れがあります。

安全上のご注意 (必ずお守りください)

⚠ 注意

ミラーキャビネット



- 3面鏡をご使用の際、中央鏡扉と袖鏡扉を同時に開けない。

※扉同士が接触して破損し、ケガをする恐れがあります。

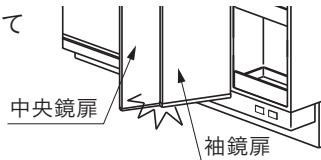

- 鏡裏の隙間に指を入れたり、蝶番やステーの可動部を触ったりしない。

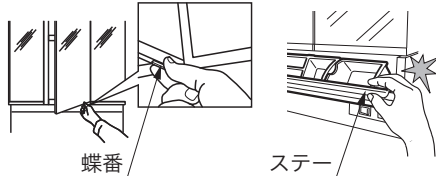

※指をはさみ、ケガをする恐れがあります。

- 棚や収納トレイ、スマートポケットに物を入れすぎない。

※破損や落下により、ケガをする恐れがあります。
※許容積載量は10cm×10cm (100cm²)あたり0.5kg までです。
※許容積載量は底面に平均的に物を載せた場合の値です。

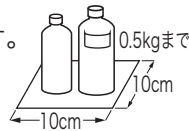

- 鏡に手をついたり、たたいたりしない。

※鏡が割れてケガをする恐れがあります。

- スマートポケットにぶら下がらない。

※部材が破損・落下し、ケガをする恐れがあります。

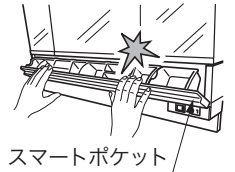

- 鏡に直接水をかけない。

※漏水や鏡の腐食の原因になります。



- 蝶番やステーに油をささない。

※潤滑油が本体の樹脂に付着すると劣化やヒビ割れが生じて、鏡扉が落下し、ケガをする恐れがあります。

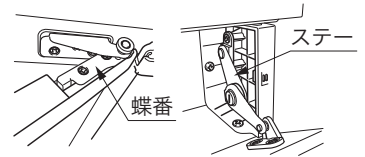

使用上のご注意

故障を
おこさないために
お守りください

お願い

- 直射日光やスポット照明、殺菌灯などを当てない。
※変色や変形の恐れがあります。直射日光はカーテンなどで必ずさえぎってください。
- ヒーターなどの暖房機器やタバコ、マッチなどの火気を近づけない。
※変形やコゲ跡が付く恐れがあります。
- ヘアドライヤーなどの熱風を当てない。
※変色・変形する恐れがあります。
- ミラーキャビネットの上に物を載せない。
※破損や変形する恐れがあります。
- ヘアピンやカミソリの刃などの金属類を放置しない。
※サビが取れなくなる恐れがあります。
- 鏡に冷水や熱湯をかけない。
※急激な温度変化により、鏡が破損する恐れがあります。
- 鏡や本体に吸盤を貼らない。
※吸盤を貼った周辺が変色する恐れがあります。

ご使用方法

照明を使う

つける：照明スイッチの右側を押す。
消す：照明スイッチの左側を押す。

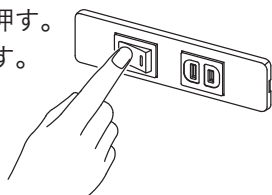

LED照明は、光源にLEDを採用しています。このLEDは約4万時間の点灯で約70%照度となります。(無償保証時間とは異なります。)

※LEDにはバラツキがあるため、光色、明るさが異なる場合があります。

※LED照明が点灯しなくなった場合は、「故障かな?と思ったら」(☞10ページ)をご覧ください。それでも点灯しない場合は、「アフターサービスについて」(☞11ページ)をご覧ください。スリムLEDは光源のみの交換はできません。照明器具一式での交換になります。

コンセントを使う

●電源プラグを差込み穴にまっすぐ差し込む。

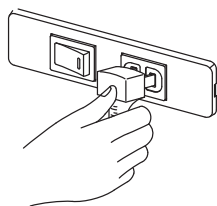

⚠ 警告

- コンセントを使用するときは、表示電力(合計1300W)を守る。
※表示電力を超えると発熱や発火により火災になる恐れがあります。
- ドライヤーなどの電気器具の使用後は、コンセントから電気プラグを抜いて収納する。
※スイッチが不意に入り、発熱や発火による火災の恐れがあります。

LED電球の交換について

※スリムLEDタイプは光源のみの交換はできません。

■交換手順

- ①照明スイッチを切る。
- ②照明カバーを取り外す。

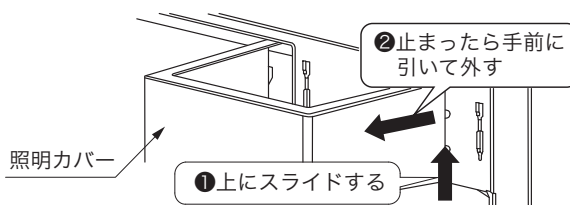

- ③LED電球の温度が十分下がったことを確認し、左に回してソケットからLED電球を外す。
- ④外したときと逆の手順でLED電球を取り付け、照明カバーを取り付ける。
- ⑤照明スイッチを入れ、LED電球が点灯することを確認する。

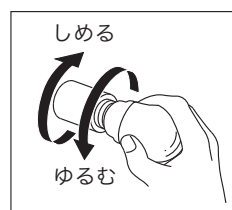

※照明スイッチを入れてもLED電球が点灯しない場合は、「故障かな?と思ったら」(☞10ページ)をご覧ください。それでも点灯しない場合は、「アフターサービスについて」(☞11ページ)をご覧ください。

適合ランプ	適合品番例
●一般電球形LED電球 100V 40W形相当 口金E26	LDA4D
●外形60mm以下、長さ120mm以下	

※LED電球以外は使用しないでください。
※LED電球は光の広がり方(配光)に特徴がありますので、LED電球の注意書きをよくご確認の上、購入ください。
※LED電球はいずれの光源色(昼白色、昼光色、電球色)も取付可能ですが、光源色により色合い、明るさが異なります。

⚠ 注意

●照明カバーは確実に取り付ける。
※照明カバーが落下して破損やケガの恐れがあります。

ご使用方法

スマートポケットを使う

扉

■ 開け方

- 手かけを持って手前下に開く。スローダウン機構により、ゆっくり開きます。

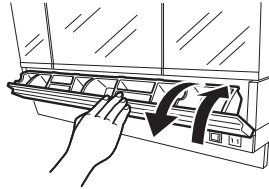

■ 閉じ方

- 手かけを持って閉じる。スローダウン機構により、ゆっくり閉じます。

収納トレイ

■ 取外し方

- 収納トレイを上方に持ち上げる。

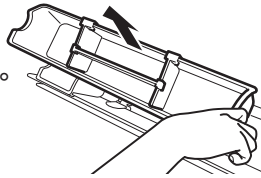

■ 取付け方

- 収納トレイのツメを扉のツメに合わせて取り付ける。
※ツメを合わせずに取り付けると、スマートポケットが破損する恐れがあります。

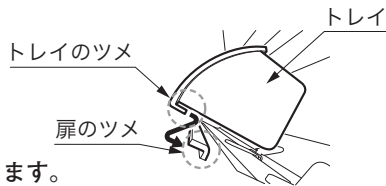

お願い

- 収納トレイの縁から出ないように収納する。
※スマートポケットが破損する恐れがあります。

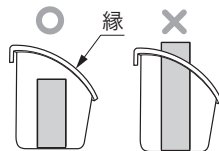

間仕切り(大)

■ 取外し方

- 収納トレイに手を添えて間仕切り(大)を上方に持ち上げる。

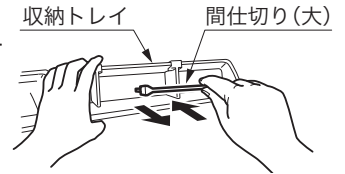

■ 取付け方

- 間仕切り(大)を奥まで差し込む。

間仕切り(小)

■ 取外し方

- ① 収納物を取り出す。
- ② 収納トレイ、間仕切り(大)の順に取り外す。
- ③ 間仕切り(小)のツメを広げて上方へ持ち上げる。

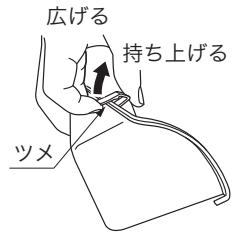

■ 取付け方

- 間仕切り(小)を奥まで差し込む。

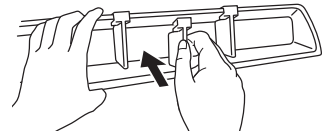

お願い

- 間仕切りの取付け・取外しは、必ず収納物を取り出し、収納トレイを取り出してから行う。
※収納物が落下したり、収納トレイや間仕切りが破損する恐れがあります。

仕切りトレイを使う

仕切りトレイ(上パーツ)

■ 取外し方

- ツメ部分を浮かせながら、手前に引き出す。

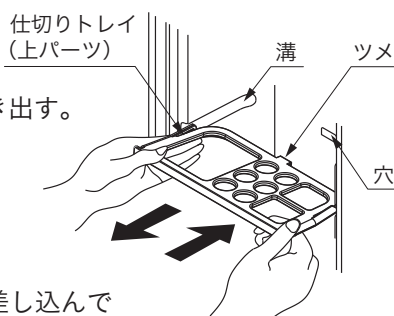

■ 取付け方

- ミラー本体の溝に差し込んでスライドさせ、ツメが本体側の穴に入り込むまでしっかり押し込む。

使い方

〈仕切りトレイ(下パーツ)〉

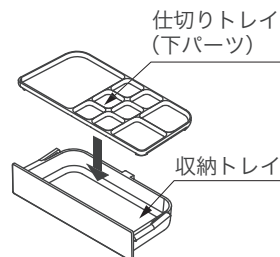

- 凹みのある面を上にして、収納トレイ内部に置く。

〈ご使用例〉

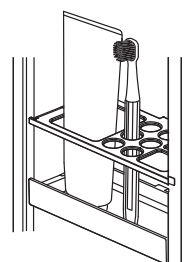

収納トレイを使う

収納トレイはミラータイプやミラー間口により異なります。該当する収納トレイの脱着方法をご覧ください。

〈鏡扉裏収納部の場合〉

収納トレイ(小)・(中)

■ 取外し方

- 収納トレイを両手で持ち、ツバを手前に広げて本体内部からツメを取り外す。

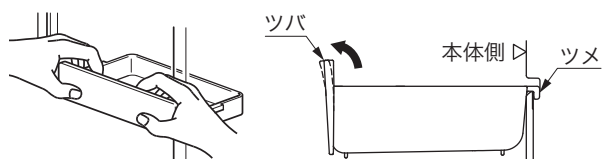

■ 取付け方

- トレイ後面が本体側の穴に入り込むまで、しっかり差し込む。

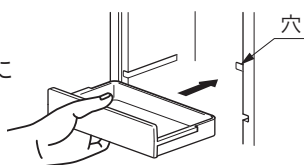

収納トレイを脱着する際、鏡扉の開き角度を90度にすると脱着しやすくなります。

〈外付け部(間口500)の場合〉

外付け収納トレイ

■ 取外し方

- 奥を押し下げながら手前を持ち上げ、ゆっくり回転させるようにして、収納トレイのツメを外す。

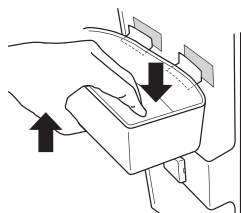

■ 取付け方

- 収納トレイのツメを穴に引っかけて少し持ち上げながら取り付ける。

鏡扉の調節

■ 扉がきちんと閉まらない場合

- マグネットキャッチを左に回し、マグネットキャッチを手前に出す。

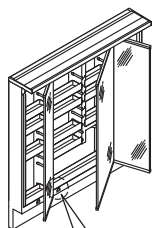

■ 扉が出すぎている場合

- マグネットキャッチを右に回し、マグネットキャッチを奥に入れる。
※上下方向の傾きも調節してください。

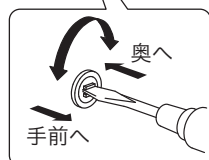

〈鏡扉裏収納部(間口750)の場合〉

収納トレイ(大)

■ 取外し方

- ① 収納トレイを持ち上げてから手前に引き、固定の位置から取り外す。

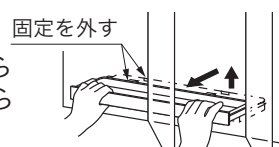

- ② 収納トレイを前に倒して立て、扉を避けながら取り出す。

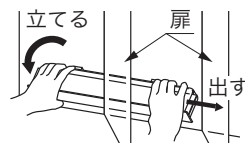

■ 取付け方

- ① 収納トレイを立てた状態で、扉を避けながら本体に入れる。

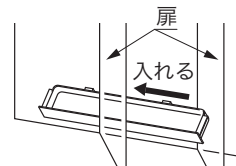

- ② 収納トレイを水平に倒し、背面のツメを本体側の穴にしっかり差し込む。

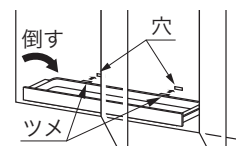

お願い

- 本体底面に取り付けてある固定棚用収納トレイ(取付位置は、「各部のなまえ」(☞1ページ)をご覧ください。)は、必ず所定の位置に取り付ける。
※収納物の落下を防ぐ役割があります。
所定の位置にないと、収納物が落下しやすくなります。
- 収納トレイにつかまったり、引っ張ったりしない。
※破損やケガをする恐れがあります。
- 収納トレイの許容積載量は10 cm×10 cm (100 cm²)あたり0.5 kg以下です。
※許容積載量は平均的に物を載せた場合の値になります。
- 収納トレイを丸洗いした際は、よくすすいで乾燥させてから取り付ける。
※洗剤が残っていると、収納トレイが破損する恐れがあります。

⚠ 注意



収納トレイは確実に奥まで差し込む。
※収納トレイや収納物が落下して破損やケガの恐れがあります。
※取付後は、しっかりはまっていることを確認してください。

お掃除方法

⚠ 注意



洗剤類、薬品はそれぞれの「使用上の注意」を守って使用する。
※誤った使用により商品が破損し、ケガをする恐れがあります。

お願い

- お手入れには、柔らかいきれいな布を使用する。
- 以下の道具、洗剤は使用しない。

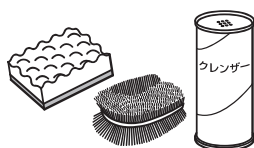

表面が傷つく

- 研磨力の強いもの(粉末クレンザー、磨き粉)
- 硬いスポンジ(金属タワシ、ナイロントワシ)
- 毛先の硬いブラシ
- 古く固くなった布、ペーパータオル



表面がヒビ割れ、変形する

- 有機溶剤(シンナー、ラッカーなど)
- 除光液
- 薬品(アルコール、塩酸など)
- 洗剤(主成分にオレンジオイルが含まれるもの)



表面が変色やシミになる

- 酸性／アルカリ性／塩素系の洗剤

金属部にサビが発生する

鏡(くもり止めコートなし)

※くもり止めコート付きの場合は、お手入れ方法が異なります。(☞2ページ)

■ 毎日のお手入れ

固く絞った柔らかい布で鏡表面を水拭きする。

■ ガンコな汚れは…

- ① ガラスクリーナーを鏡に吹き付ける。
- ② 柔らかい布でクリーナーを拭き取る。
- ③ 鏡受けの隙間の汚れを、綿棒や柔らかい毛の歯ブラシなどでかき出す。



本体・収納トレイ・仕切りトレイ・照明カバー

- お手入れするときは、収納物を取り出してから行ってください。
- 収納トレイ・仕切りトレイは取り外してから行ってください。(☞7、8ページ)
- 照明カバーは、照明スイッチを切り、取り外してから行ってください。(☞6ページ)

■ 毎日のお手入れ

- 固く絞った柔らかい布で本体や収納トレイの汚れを拭き取る。

■ ガンコな汚れは…

- 柔らかい布に住宅用洗剤をつけて本体や収納トレイの汚れを拭き取る。
- 収納トレイの汚れがひどい場合は、40℃くらいのお湯をかけて、スポンジで水洗いする。

本体の樹脂に発生する波紋状の黒ずみは、空気中のホコリが静電気により付着したものです。から拭きすると静電気が起こりやすいので、住宅用洗剤でのお手入れをおすすめします。

故障かな？と思ったら

故障かな？と思ったら…

修理を依頼される前に
下記項目を確認してください。

警告



改造や修理技術者以外による分解・修理は行わない。
※感電や発熱・発火による火災の恐れがあります。

こんなとき		対処方法	
スリムLED照明	LED照明が暗い。	<ul style="list-style-type: none"> ● 修理を依頼してください。 ● LED照明は約4万時間の点灯で約70%の照度になります。(無償保証時間とは異なります。) 	11ページ
	LED照明が点灯しない。スイッチをOFFにしていないのに消灯した。	<ul style="list-style-type: none"> ● 照明スイッチをOFFにし、再点灯してください。 	6ページ
LED電球	LED照明が暗い。点灯しない。	<ul style="list-style-type: none"> ● LED電球をソケットにしっかりはめてください。 	-
		<ul style="list-style-type: none"> ● LED電球を交換してください。 ● LEDは約4万時間の点灯で約70%の照度になります。(無償保証時間とは異なります。) 	6ページ
鏡	扉がきちんと閉まらない。段差がある。	<ul style="list-style-type: none"> ● マグネットキャッチを回転させて調節してください。 	8ページ
	扉がガタついている。	<ul style="list-style-type: none"> ● 修理を依頼してください。 	11ページ
	くもり止めコート付の鏡がくもる。	<ul style="list-style-type: none"> ● 柔らかいきれいな布に約5倍に薄めた食器用洗剤(透明)を含ませて絞り、鏡表面を軽く拭いてください。 	2ページ
	くもり止めコート付の鏡にうがい薬や毛染め液がついた。	<ul style="list-style-type: none"> ● すぐにコットンに食器用中性洗剤(透明)をしみこませたものを1~2時間貼り付けた後、柔らかいきれいな布に水を含ませて軽く拭くことで色を薄くすることができます。 	2ページ
スマートポケット	黒い粉が発生した。	<ul style="list-style-type: none"> ● 微量の場合は、拭き取ってください。 ● 蝶番の摩耗により金属粉が発生しますが異常ではありません。 	-
		<ul style="list-style-type: none"> ● 著しい場合は、修理を依頼してください。 	11ページ
	扉がガタついている。	<ul style="list-style-type: none"> ● 修理を依頼してください。 	11ページ

アフターサービスについて

修理を依頼される前に

商品が故障したら「故障かな?と思ったら」(☞10ページ)を参照してください。

それでも故障が直らない場合は、お求めの販売店またはLIXIL修理受付センターにご相談ください。

警告



修理技術者以外の人は、絶対に分解・修理・改造を行わない。

※感電や発熱・発火による火災の恐れがあります。

修理を依頼されるとき

まず保証書をご覧ください

- 保証書は必ず記載内容をお確かめのうえ、大切に保管してください。
- 保証期間は取付日から2年間です。
- 保証期間中でも、以下の内容によって生じた異常などについては保証の対象となりませんのでご注意ください。
 - ・取扱説明書に従わない使用上の誤りによる損傷
 - ・取付後の改造、移動、その他変更により生じたもの
 - ・火災、地震、その他天災地変により生じたもの
 - ・LED照明や電球などの消耗品

修理を依頼されるときは再度本書をよくお読みいただき、ご確認のうえ、なお異常のあるときは修理を依頼してください。

保証期間中の修理	修理に関しては必ず保証書をご提示ください。保証期間内は保証の規定に従って修理させていただきます。
保証期間経過後の修理	修理によって機能が維持できる場合は、お客さまのご要望によって修理いたします。料金の内訳は、技術料+出張料+部品代です。
連絡していただきたいこと	<ul style="list-style-type: none"> ● おなまえ・おところ・電話番号 ● 商品名・品番(「品番を調べる」(☞11ページ)を参照) ● 取付年月日(保証書に表示) ● 故障内容・異常の状況(「故障かな?と思ったら」(☞10ページ)を参照)
修理の依頼先・アフターサービスについてのお問い合わせ先	<p>お求めの取扱店、またはLIXIL修理受付センターにご連絡ください。</p> <ul style="list-style-type: none"> ● お求めの取扱店(保証書に表示) ● LIXIL修理受付センター TEL ☎0120-179-411 受付時間 9:00~19:00 FAX ☎0120-179-456 ホームページアドレス http://www.lixil.co.jp/support/

部品の保有期間について

補修用性能部品の最低保有期間は、製造打ち切り後6年間です。保有期間経過後の修理では、部品がない場合がありますので、ご了承願います。
 ※補修用性能部品とは、その製品の機能を維持するために必要な部品です。
 ※補修用性能部品は代替品(仕様・形状・材質などが異なる部品)でのご提供となる場合があります。

品番を調べる

下図の位置に貼られている品番表示ラベルをご確認ください。

● 3面鏡

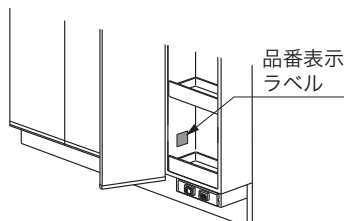

● 1面鏡

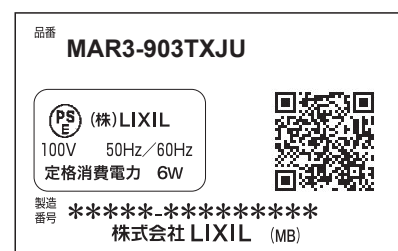
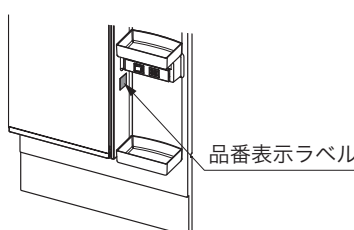

〈品番表示ラベル〉

仕様

■MAR3・MK1X4シリーズ-1面鏡

収納タイプ	鏡裏全収納	
間口(mm)	500	
品番	MAR3-501TXJ(U) (-G) MK1X4-501TXJU(-G)	MAR3-501TYJ(U) (-G) MK1X4-501TYJU(-G)
サイズ(mm)(幅×奥行×高さ)	500×178×950	500×178×830
主な材質	本体：PP樹脂、トレイ：PP樹脂	
鏡	Uあり…くもり止め仕様、Uなし…防湿仕様	
照明	LED電球	
定格電波周波数	AC100V 50Hz/60Hz(定格消費電力 4.2W)	
コンセント	2口：使用電力は合計1300W まで	
色	ホワイト	
鏡扉裏収納トレイ	トレイ(小)300×3	
外付け収納トレイ	2個	

■MAR3・MK1X4シリーズ-3面鏡

収納タイプ	スマートポケット付鏡裏全収納		鏡裏全収納	
間口(mm)	750	900	750	900
品番	MAR3-753KXJU(-G) MK1X4-753KXJU(-G)	MAR3-903KXJU(-G) MK1X4-903KXJU(-G)	MAR3-753TXJU(-G) MK1X4-753TXJU(-G)	MAR3-903TXJU(-G) MK1X4-903TXJU(-G)
サイズ(mm)(幅×奥行×高さ)	750×158×950	900×158×950	750×158×950	900×158×950
主な材質	本体：PP樹脂、トレイ：PP樹脂			
鏡	中央鏡：くもり止め仕様×1、 袖鏡：防湿仕様×2			
照明	スリムLED			
定格電波周波数	AC100V 50Hz/60Hz(定格消費電力 6W)			
コンセント	3口：使用電力は合計1300W まで			
色	ホワイト			
スマートポケット用 収納トレイ	トレイ110×2 トレイ450×1 トレイ用間仕切り(大)×1 トレイ用間仕切り(小)×2	トレイ110×2 トレイ300×2 トレイ用間仕切り(大)×2 トレイ用間仕切り(小)×4	-	-
鏡扉裏収納トレイ	トレイ(小)225×5 トレイ(小)300×2 トレイ(大)525×1	トレイ(小)225×8 トレイ(小)275×3 トレイ(中)450×1	トレイ(小)225×7 トレイ(小)300×3 トレイ(大)525×1	トレイ(小)225×11 トレイ(小)275×4 トレイ(中)450×1
仕切りトレイ	2セット			

品番の見方

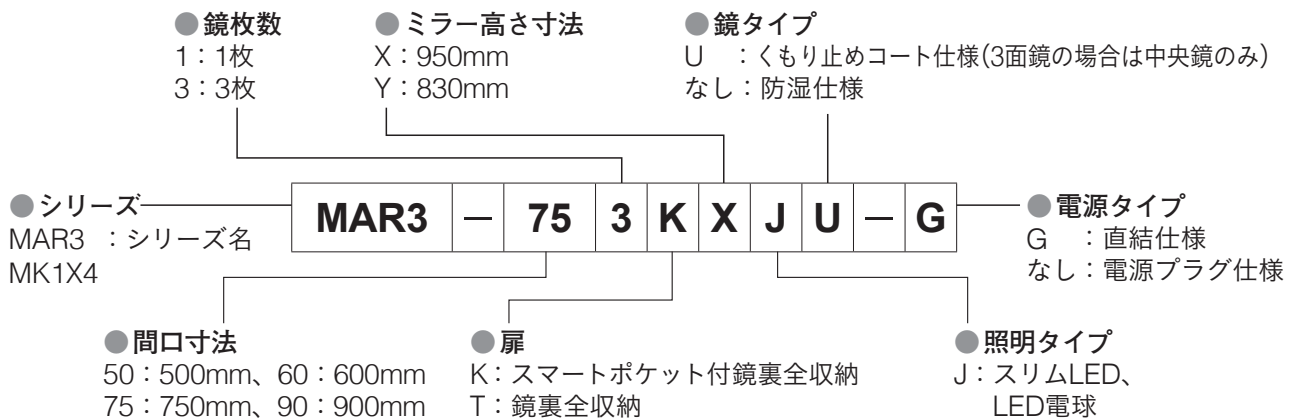



必要なとき

その他

オプション品・交換部品

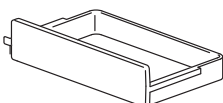
オプション品・交換部品

品名	鏡扉裏収納トレイ				
品番	BM-MDA-TR225	BM-MDA-TR275	BM-MDA-TR300	BM-MDA-TR450	BM-MDA-TR525
主な材質	PP樹脂				
サイズ(mm) (幅×奥行×高さ)	176×85×40	226×85×40	256×85×40	419×85×40	456×85×40
外観	 225：750、900間口用 275：900間口用 450：900間口用 300：500、750間口用 525：750間口用				
価格(税別)	¥ 800	¥ 800	¥ 800	¥ 1,000	¥ 1,200

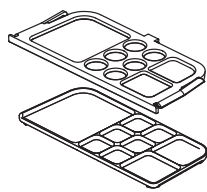
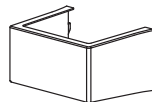
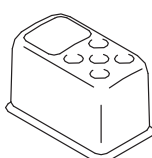
品名	外付け収納トレイ	仕切りトレイセット	照明カバー	歯ブラシ立て
品番	BM-MPV-TR60	BM-MTO-TR225	BM-MFTX-SC60-1	BM-HB4 (BW1)
主な材質	PP樹脂	PP樹脂	PS樹脂	PP樹脂
サイズ(mm) (幅×奥行×高さ)	150×101×37	176×85×8	130×146×104	126×69×74
外観				
価格(税別)	¥ 700	¥ 1,000	¥ 800	¥ 1,500

※価格は2019年3月現在のものです。(税別)

※仕様・価格は予告なく変更する場合がありますので、ご了承ください。

購入方法

- オプション品・交換部品の名称と品番をご指定ください。
- 名称と品番が不明のときは、当社お客さま相談センターにおたずねください。

取扱店などで 購入される場合	当社商品の取扱店でお求めください。
宅配サービス をご利用される場合	LIXILサービスショップ 水回り部品販売の宅配サービスにて承ります。 (宅配サービスの場合は、送料が別途必要となります。) ☎ 0120-126-015 受付時間 9：00～17：00 (ゴールデンウィーク、年末年始・夏期休暇を除く)

廃棄について

- ミラーキャビネットを廃棄処分する場合は、許可を受けている処理業者に処理を依頼してください。

保証書

本書は、本書記載内容で、無料修理を行うことをお約束するものです。下記保証期間内に故障が発生した場合は、本書をご提示のうえ、お買い求めの取扱店に修理をご依頼ください。

※ 品番・取付日・お客さま・取扱店の欄に記載のない場合は、無効になります。

品名または品番：MAR3シリーズ、MK1X4シリーズ	
保証期間	取付日
取付日より 2 年	年 月 日
お客さま	おなまえ
	おところ
	おでんわ () -
無効	
取扱店名	TEL () -

お客さまへ

- ・保証書は再発行しませんので、紛失されないよう大切に保管してください。
- ・お客さまにご記入いただくこの保証書の個人情報につきましては、保証期間内の無料修理対応およびその後の安全点検活動のために利用させていただきます。

無料修理規定(保証規定)

- 「取扱説明書」・「ラベル」などの注意書に従った正常な使用・維持管理状態で、保証期間内に故障した場合、無料修理いたします。
- 無料修理をお受けになる場合、お買い求めの取扱店にご依頼のうえ、本書をご提示ください。
- ご転居、ご贈答品などで、本書に記載の取扱店に修理を依頼できない場合は、取扱説明書に記載のお客さま相談センターまたはLIXIL修理受付センターにご相談ください。
- 保証期間内でも、以下の場合、有料修理とさせていただきます。(免責事項)
 - 用途以外(車両、船舶及び使用頻度が極度に高い業務用など)に使用した場合の故障及び損傷などの不具合
 - 取付説明書などに基づかない取付けに起因するキズや破損・その他の不具合。お引き渡し時に申し出の無かったもの
 - お客さまが適切な使用・維持管理を行わなかった事による故障及び損傷などの不具合
 - 専門業者以外による移動・修理・分解などに起因する不具合
 - 建築躯体の変形(強度不足・ゆがみ)など製品以外の不具合に起因する当該製品の不具合
 - 経年変化使用に伴う外観上の現象(塗装の色あせ、もらい錆など)または使用に伴う消耗部品の摩耗などにより生じる不具合
 - 海岸付近、温泉地などの地域における腐食性の空気環境及び公害環境(煤煙、塩害、砂塵、各種金属粉、硫化水素ガスなど各種ガス)に起因する不具合
 - 小動物(犬、猫、ねずみ、昆虫など)の行為または蔓(つる)や根などの植物の害に起因する不具合
 - 天災地変(火災、爆発等事故、落雷、地震・噴火・風水害・津波、地盤沈下、凍結、雪害など)に起因する不具合による故障及び損傷
 - 戦争・暴動など破壊行為または犯罪などの不法行為に起因する破損や不具合
 - 自然現象や住環境に起因する結露・染み出し・かびなどの現象
 - 消耗品(パッキン)類、配管中の異物のつまりなどによる故障および損傷
 - 水道水以外を給水したことによって生じた故障及び損傷(※水道水とは水道事業者が供給する上水をいう。)
 - 寒冷地仕様でない製品の場合の凍結による故障及び損傷
 - 給水・給湯配管の錆、砂やごみなどの異物の配管内流入及び水あか固着に起因する不具合
 - ガス・電気・給水などの供給で指定された以外の環境(異常ガス圧、異常電源・電圧・周波数、異常電磁波、異常水圧・水質、音、振動など)に起因する故障及び損傷などの不具合
 - 保証書の期限切れまたは提示がない場合
 - 本書にお取付日・お客さまのお名前・取扱店名の記入のない場合、あるいは字句の書き換えられた場合
- 本書は日本国内においてのみ有効です。
- 本書は、本書に明示した期間・条件のもとにおいて無料修理を行うことをお約束するものです。従って、本書によって、お客さまの法律上の権利を制限するものではありません。保証期間経過後の修理など、ご不明な場合、お買い求めの取扱店または取扱説明書に記載のお客さま相談センターにお問い合わせください。
- 修理に必要な補修用性能部品の保有期間は、製造打切後 6 年です。

株式会社 LIXIL

ホームページアドレス <http://www.lixil.co.jp/>

使い方・お手入れ方法など、商品についてのお問い合わせは

お客さま相談センター

TEL ☎ 0120-179-400

FAX ☎ 0120-179-430

受付時間 平日 9:00～18:00

土日・祝日 9:00～17:00(ゴールデンウィーク、夏期、年末年始の休みは除く)

※フリーダイヤルは、携帯電話・PHS・IP電話などではご利用になれない場合がございます。
下記番号をご利用ください。

TEL 0562-40-4050 FAX 0562-40-4053

修理のご依頼は(本文の「アフターサービスについて」をお読みください)

お求めの取扱店または

LIXIL修理受付センター

TEL ☎ 0120-179-411

FAX ☎ 0120-179-456

受付時間 9:00～19:00(365日受付)

ホームページアドレス <http://www.lixil.co.jp/support/>

●当社は、当社取扱商品のユーザーさま及び流通業者さまなどの個人情報を商品購入にあたって取得し、将来にわたる品質保証、メンテナンスなど当社プライバシーポリシーに記載の目的のために利用させていただきます。個人情報の取り扱いについての詳細は、当社ホームページの「プライバシーポリシー」をご覧ください。

インターネット・ホームページ・アドレス

<http://www.lixil.co.jp/>

こんな症状が見られたら、お求めの取扱店またはLIXIL修理受付センターに修理をご依頼ください。

