



- 保管用
- 保証書付

10.8V充電式 ハンディクリーナー

取扱説明書

BS-108VHC

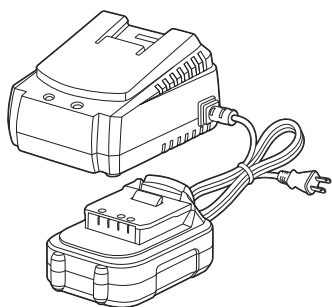
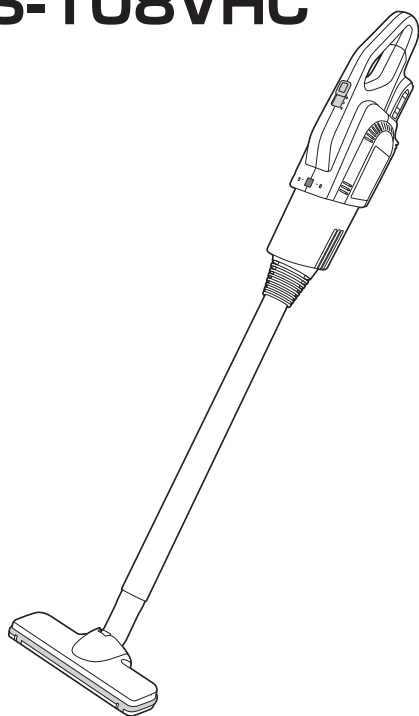



- このたびはB-Share製品をお買い上げいただき、まことにありがとうございます。
- この取扱説明書をよくお読みの上、十分ご理解いただいて正しく安全にお使いください。
- ご使用前に「安全上のご注意」を必ずお読みください。
- 保証書は、「お買い上げ日・販売店名及び購入シール」などの記入を確かめ、この取扱説明書とともに大切に保管してください。

もくじ



安全上のご注意	1～4
各部の名前とはたらき	5
別売品のご案内	6
ご使用前の準備	7～8
ご使用方法	9～10
取付け・取外しかた	11～15
お手入れのしかた	16～17
保管方法	17
電池パックについて	18
故障かな?と思ったときに	19
保証について	20
仕様	21
保証書	23



安全上のご注意 必ずお守りください。

- いずれも安全に関する重要な内容を記載していますので、必ず守ってください。
- ※表示内容を見逃して、誤った使い方をしたときに生じる危害や傷害の程度を次の表示区分し説明しています。

 危険	「人が死亡または重傷を負う危険が切迫して生じることが想定される内容」です。
 警告	「人が死亡または重傷を負う可能性が想定される内容」です。
 注意	「人が障害を負う可能性及び物質・財産の損害が発生する内容」です。

- ※なお、「△注意」に記載した事項でも、状況によっては重大な結果に結びつく可能性があります。いずれも安全に関する重大な内容を記載しているの、必ず守ってください。
- ※お守りいただく内容を下記の図記号で表しています。

 禁止	してはいけない内容です。
 実行	しなければならない内容です。

 危険	
 禁止	●ガソリン・シンナー・ベンジン・灯油などの揮発性、火薬・ガス・薬品・油・塗料などの引火性のある材料や場所で使用・充電はしないでください。また、それらのものを吸わせないでください。 ※火災、爆発、事故の原因になります。
	●クリーナーの用途以外に使用しないでください。 ※事故やけがのおそれがあります。
	●乳幼児、子供、身体の不自由な方の近くでは使用しないでください。 ※事故やけがのおそれがあります。
	●電池パックは、火中への投入、加熱は絶対にしないでください。
	●電池パックの接続端子部を金属や水に接触させないでください。 ※発火・火傷・けがのおそれがあります。
	●電池パックを火のそばや、炎天下など高温の場所での保管、充電、放置、使用はしないでください。 ※電池パックが充放電しなくなり、使用できなくなります。
	●当社指定の電池パック以外を使用しないでください。また改造した電池パックは使用しないでください。 ※けがや事故のおそれがあります。
	●劣化した電池パックは使用しないでください。 ※発熱・発火・破裂のおそれがあります。
	●当社電池パックは、専用充電器以外では絶対に充電はしないでください。 ※電池の液漏れ、発熱、発火や充電器の故障につながります。

安全上のご注意 必ずお守りください。

⚠ 危険

⊘ 禁止

- 充電器の電源コードを傷つけたり、加工したり、無理に曲げたりしないでください。
※ 傷ついた部分から漏電して火災や感電の原因になります。
- 充電器の電源コードを結束したまま使用しないでください。
※ 火災、感電のおそれがあります

⚠ 警告

⊘ 禁止

- 本機を改造、分解修理をしないでください。修理はお買い上げの販売店にご相談ください。
※ 火災、感電、けがのおそれがあります。
- 子供だけで使わせたり、幼児や子供の手の届くところで使用・保管しないでください。
※ 事故やけがのおそれがあります。
- 本機の専用付属パーツ以外は使用しないでください。
※ 故障の原因になります。
- 雨中や、湿気の多い場所、濡れた場所で使用したり、充電はしないでください。
※ 感電のおそれがあります。
- 本機や電源コードを濡れた手で使用しないでください。
※ 感電や事故のおそれがあります。
- 濡れた手で電源プラグの抜き差しはしないでください。充電器や電池パックも触らないでください。
※ 感電のおそれがあります。
- 本機充電器は直流電源エンジン発電機・変圧器で使用しないでください。
- コンセントや配線器具の定格を超える使い方や、交流100V以外での使用はしないでください。
※ たこ足配線などで、定格を超えると発熱による火災の原因になります。
- 本機充電器の空気吸引口を塞いだり、異物を入れたりしないでください。
※ 故障の原因になります。
- 子供やペットなどの居るそばで本機を使用しないでください。また作業中も近づけないでください。
※ けがや事故の原因になるおそれがあります。
- スイッチを入れたまま放置しないでください。
※ 思わぬ事故の原因になります。

⚠ 警告

- 電池の液が漏れたときは、素手で液をさわらず、以下の処理をしてください。
※液が目に入ったときは、失明のおそれがありますので、目をこすらずに直ぐにきれいな水で洗ったあと、医師にご相談ください。
※液が身体や衣服に付くと、皮膚の炎症や、けがの原因になりますので、きれいな水で洗い流したあと、医師にご相談ください。
※液漏れした電池パックは、使用を中止し、直ぐに販売店へお持ちください。
- 作業中の異音、異臭、動かないなどの異常が発生した場合は、作業を中止し、電池パックを抜いて販売店、または当社にご連絡をお願いいたします。
※ご自分で分解なさないでください。

- 作業をする場合は十分明るい作業環境で行ってください。
※暗くて視野が悪いと、事故やけがのおそれがあります。

- 電源プラグはコンセントに確実にしっかりと差し込む、また電源プラグのホコリ等は定期的に点検をして除去してください。

! 実行

- 使用以外は、必ず電源プラグをコンセントから抜いてください。
※守らないと絶縁劣化による感電や漏電火災の原因になります。
- 本機が、運送途中において、落下や衝撃によって接続部品など外れたり、破損していることもありますので、必ず使用前に各部を確認してください。
※破損したまま使用されると、思わぬ事故の原因になります。
- 本機を人に貸し出すときは取扱説明書を必ず読ませてください。
※本機の取り扱いが不十分だと事故につながるおそれがあります。
- 使用中、本機の異常に気付いたときは直ちにスイッチを切り電池パックを抜いてお買上げ販売店にご連絡ください。(または修理に出してください)
- クリーンフィルターケース・スポンジフィルター・メッシュフィルターをはずしたまま使用しないでください。
※本体の変形・発火・故障の原因になります。
- 吸込口・排出口をふさいで長時間運転しないでください。
※本体の変形・発火・故障の原因になります。

⚠ 注意

🚫 禁止

- 無理な姿勢での作業、作動はしないでください。
※転倒してけがをするおそれがあります。常に足元がしっかりと、バランスよく作業できるようにしてください。
- 疲れているときは使用しないでください。
※事故やけがのおそれがあります。

⚠ 実行

- 使用前に本体・電池パック・充電器及び付属品など部品が損傷なく正常に作動することを確認してください。
※守らないと破損などによりけがをするおそれがあります。
- 取り扱い方法、周りの状況などを十分に注意して作業をしてください。
※守らないと、事故やけがをするおそれがあります。
- 使用中は吸込口や排気口に手・顔・髪・アクセサリーなどを近づけないでください。
※けがのおそれがあります。
- 電源プラグを抜くときはコードを持たずに必ず電源プラグを持って抜いてください。
※コードを引っ張ると、破断、感電、ショートの原因になります。
- 電池パックは最後までしっかり差し込み、外れないことを確認してください。
※守らないと電池パックが落下して事故になるおそれがあります。
- 本機を直射日光のあたる所、炎天下の車内、暖房器具のそば、温度や湿度の高いところには放置しないでください。
※故障の原因になります。
- 長いひもは吸わせないでください。
※故障の原因になります。
- 水や吸込口につまりそうなものや多量の粉体や、先のとがったもの（針など）を吸わせないでください。
※発火・故障の原因になります。
- クリーンフィルターケース・スポンジフィルター・メッシュフィルターが目詰まりしたまま使用しないでください。
※故障・やけどの原因になります。

各部のなまえとはたらき

本体 BS-108VGC

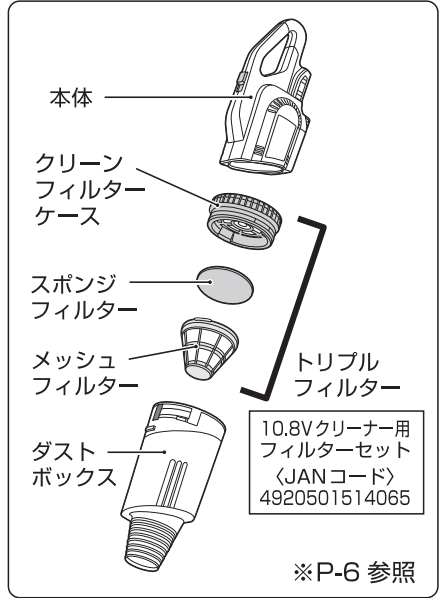
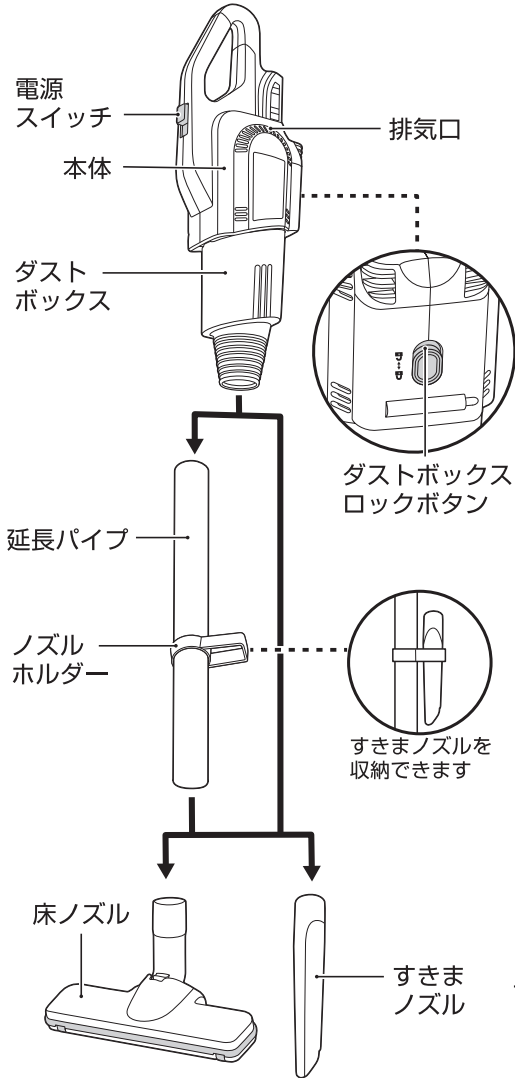

専用充電器 BS-108VCG

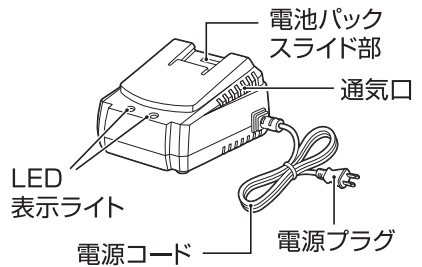

電池パック BS-108VBP15

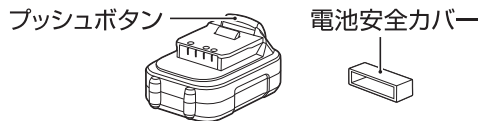

セット内容 ※P-6 参照



別売品のご案内

品名	品番	JAN
電池パック 1.5Ah	BS-108VPB15	
電池パック 3.0Ah	BS-108VPB30	
充電器	BS-108VCG	
床ノズル	BS-HCFN01	
すきまノズル	BS-HCGN01	
延長パイプ	BS-HCEP01	
本体	BS-108VHCBFS	
ノズルホルダー	BS-HCNH01	
トリプルフィルター ※1 (10.8Vクリーナー用 フィルターセット)	BS-TPF-3 メッシュフィルター ×1枚 スポンジフィルター ×2枚 クリーンフィルターケース ×1個	4920501514065

※P-5・P-15・P-16参照

BS-TPS-3 トリプルフィルターセット ※1

※各店舗にてお買い求めください。

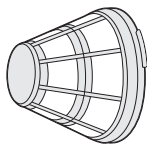

メッシュフィルター…1

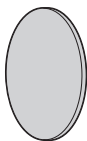

スポンジフィルター…2

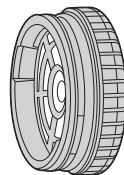

クリーンフィルターケース…1

ご使用前の準備 電池パックを充電する

⚠ 警告

🚫 禁止

- 本機を純正の充電器【BS-108VCG】、電池パック【BS-108V15BP・別売のBS-108V30BP】以外で 사용하지 않습니다。
※事故やけがのおそれがあります。

⚠ 実行

- 充電器は、AC100Vの電圧でご使用ください。直流電源、エンジン発電機では 사용하지 않습니다。
※火災のおそれがあります。
- 充電は環境温度が0～30℃の範囲で充電を行ってください。範囲外では十分な充電ができない場合があります。
※破裂、発火のおそれがあります。
- 充電は換気の良い場所で行ってください。充電中は、充電器の空気口をふさがしないでください。また、布などで覆わないでください。
※破裂、発火のおそれがあります。
- 充電が終わりましたら、電池パックを抜き、電源プラグも電源コンセントから抜いてください。
※放置しますと火災のおそれがあります。
- 電池パックの連続使用や連続充電では、電池パック、充電器自体の温度が上昇していますので、十分な充電ができない為、温度が低くなってから充電をしてください。
※電池パックは使用直後は放電熱で上昇し充電ができない場合があります。

ご使用前の準備 電池パックを充電する

◎お買い求め時、ご使用前に必ずフル充電（満充電）をしてください。

1 充電器のプラグを電源コンセントに差し込む。

○充電器のLED表示ライトは緑点滅します。
「通電チェック」-④参照

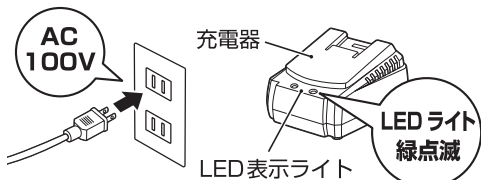

2 電池パックを充電器にスライドさせ装着し充電を開始する。

- ①電池パックの凸部（接続端子のある側）を下に向けて持ちます。
- ②充電器のLED表示側を手前にして、凹部に電池パックの凸部を合わせて手前に引きます。
- ③電池パックは「カチッ」と音がして止まるまで引いて充電器にセットします。
※充電可能な電池パックの場合LED表示ライトは赤点灯し開始します。-④参照

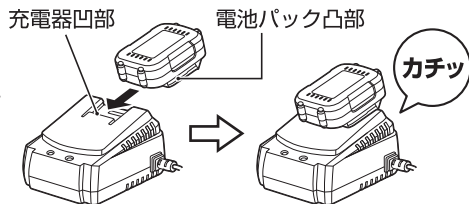

3 充電完了後は、電池パックを外し、充電器の電源プラグをコンセントから抜く。

- ④充電完了（満充電）で表示LEDライトは緑点灯になります。-④参照
- ⑤電池パックの押しボタンを押しながら、装着と逆の方向へ移動させ電池を外します。

押しボタンを押しながら
電池パックを抜く

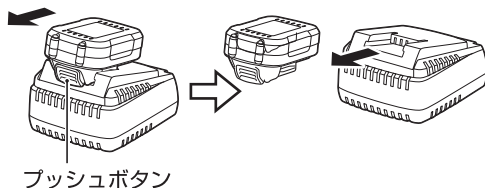

4 ●使用直後の熱い電池パックを直ぐに充電すると充電されませんが、故障ではありません。

充電可能な温度に下がると自動で充電されます。（別途電池パック単体で冷ました方がよいです。）

- 電池パック自体の故障の場合は充電されません。（別途新品電池パックを店舗でお買い求めください。）
高温での保管・落下などの強い衝撃・過放電になるまでの使用・過放電末期の低電圧電極状態や雨水や水没による濡らしてしまった場合の漏電は電池パックが故障する原因になります。

充電器のLED充電表示ライトの見かた

LED表示ランプ	充電状態
●○●○（緑点滅）	通電状態=電源正常ON状態
■（赤点灯）	充電中=正常な充電状況
■（緑点灯）	充電完了=満充電状態
●○●○（赤点滅）	充電待機状態=充電しない (電池が高温、冷ましてから再充電)
●●●●（赤・緑点灯）	電池不良状態=充電しない (電池が故障、電池をご購入ください。)

ご使用方法

1 クリーナーの組立て

お掃除の目的によって床ノズル・すきまノズル・延長パイプを組み合わせてください。

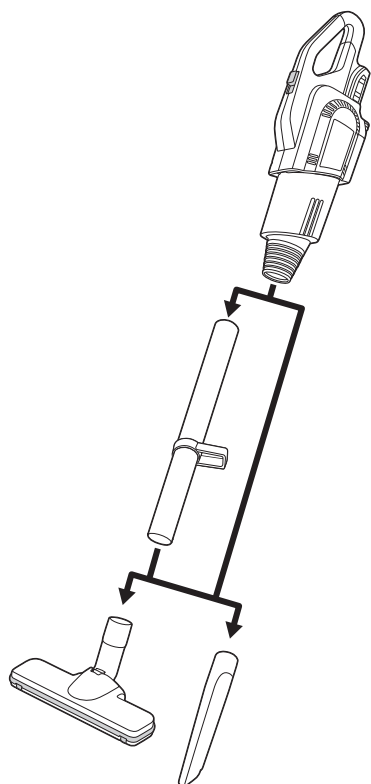

スティッククリーナーとして

床・カーペットなどのお掃除に。

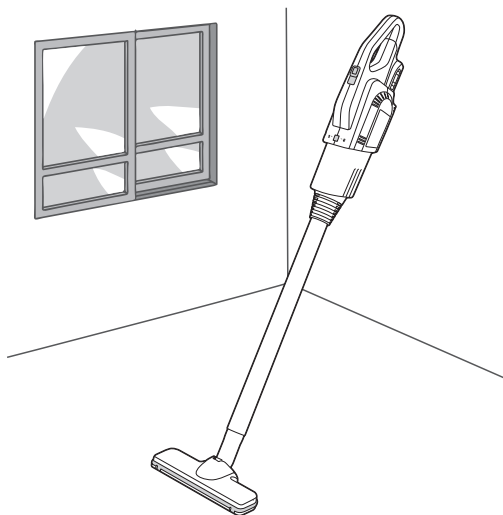

ハンディクリーナーとして

階段や車内などのお掃除に。

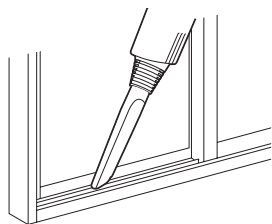

すきまノズルで家具のすきまやサッシの溝のお掃除に。

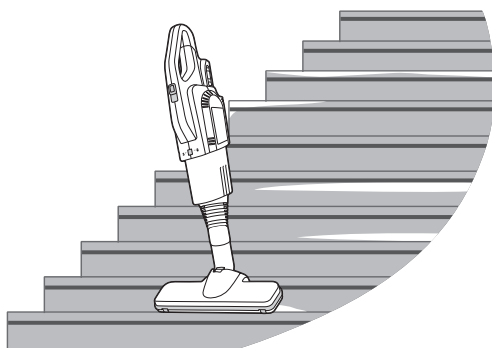

⚠ 注意

必ず床ノズル・すきまノズルを取付けてお掃除をしてください。延長パイプや本体で直接掃除すると、本体の故障や床を傷つける原因になります。

ご使用方法

2 電池パックの取付け・取外し

取付けかた

電池パック挿入部に純正電池パックを合わせます。

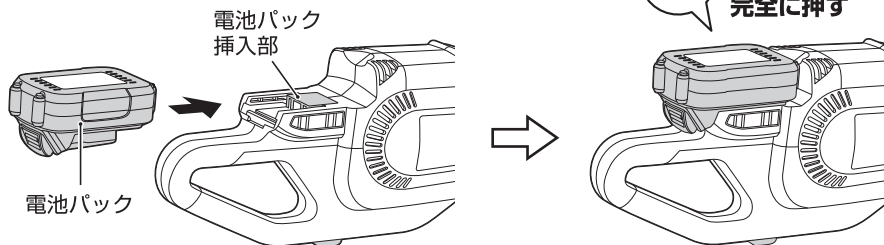

⚠ 注意

電池パックは取付け後、確実に取付けられているか確認してください。
電池パックが落下し、けがや電池パックの故障の原因となります。

取外しかた

電池パックのプッシュボタンを押しながら、引き抜いてください。

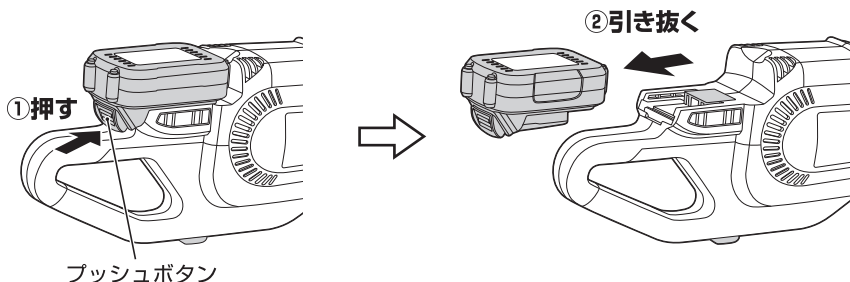

⚠ 注意

電池パックの取外しの際は電池パックの落下に注意してください。
リチウムイオン電池は衝撃に弱いので充電ができなくなります。

3 電源スイッチのON/OFF

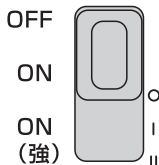
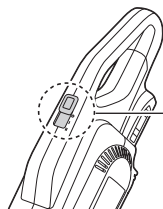

電源スイッチはOFF/ON/ON(強)を切り替えるスライド式2段階スイッチです。
使用後は必ず電源スイッチをOFFに戻してから電池パックを取外してください。

取付け・取外しかた

⚠ 警告

ダストボックスを取外す際は、必ず電源スイッチをOFFにして、電池パックを取外してください。

※本機が作動し、収集したゴミ等が飛散するおそれがあります。

⚠ 注意

ゴミはお掃除後毎回捨ててください。

また、お掃除中でもダストボックスにゴミが溜まったら捨ててください。

ゴミが溜まるとクリーナーの能力低下の原因となります。また電池の消耗が速くなります。

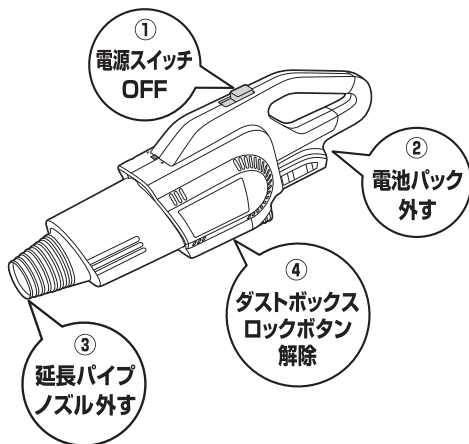

1 ダストボックスを取外す

- ①電源スイッチをOFFにします。
- ②電池パックを外します。
- ③延長パイプ・各種ノズルを取外します。
- ④本体裏側にあるダストボックスロックボタンをロック解除にします。
(ダストボックスがまわるようになります。)

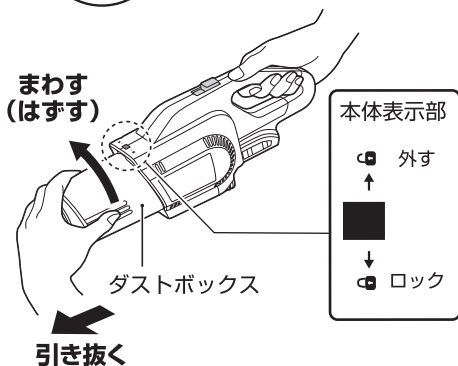
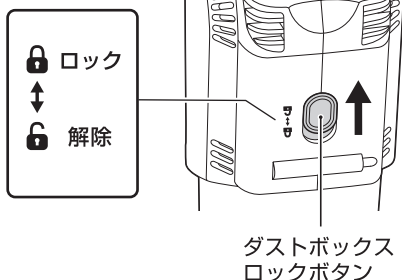

ロックボタンを上へ (ロック解除)



- ダストボックスを  の方向にまわして、本体と平行に引き抜きます。
※確実に合わせないと外れません。また、無理に外さないでください。破損の原因になります。
※ダストボックスロックボタンを「解除  」にしないとダストボックスはまわりません。



取付け・取外しかた

- ⑤ クリーンフィルターケースを取外します。クリーンフィルターケースはクリーンフィルターケース凸部とダストボックス凹部でロックされています。矢印の向きにまわし、クリーンフィルターケースのロックを解除してから引き抜いてください。

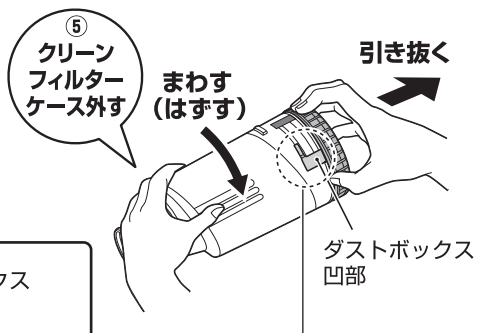
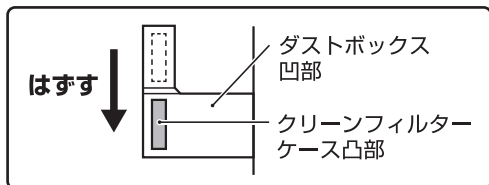

- トリプルフィルターに溜まっているゴミ、メッシュフィルターに付いているゴミを捨てます。-P15参照
- 市販のやわらかいハケでおこなってください。
- ダストボックスは透明なので吸引ゴミが溜まったらこまめに捨ててください。



取付け・取外しかた

2 ダストボックスとトリプルフィルターを取付ける

①ダストボックスの【図1】内側凹部にクリーンフィルターケースの外側凸部を合わせる。

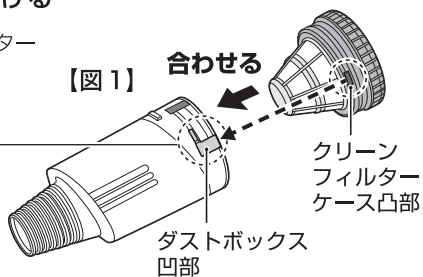
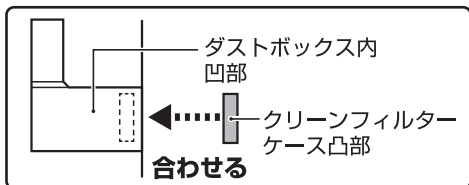

②クリーンフィルターケース凸部をダストボックス凹部奥まで【図2】のように差し込みます。

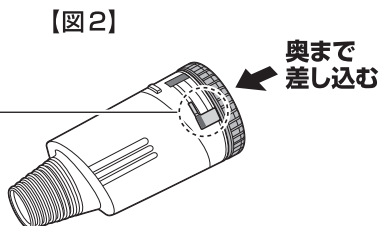
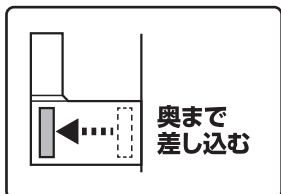

③【図3】のようにまわして確実にロックしてください。

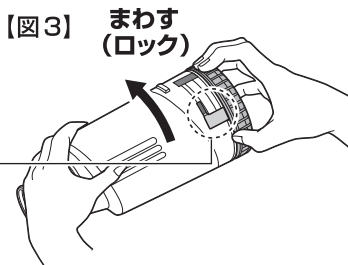
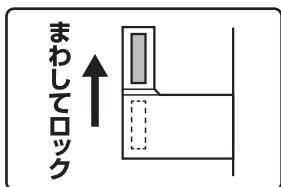

取付け・取外しかた

3 ダストボックス本体を取付ける

①ダストボックス本体を取付ける。

本体■マークとダストボックス■マークの向きが合っているか確認し、本体凹部にダストケース凸部を合わせて奥まで差し込みます。

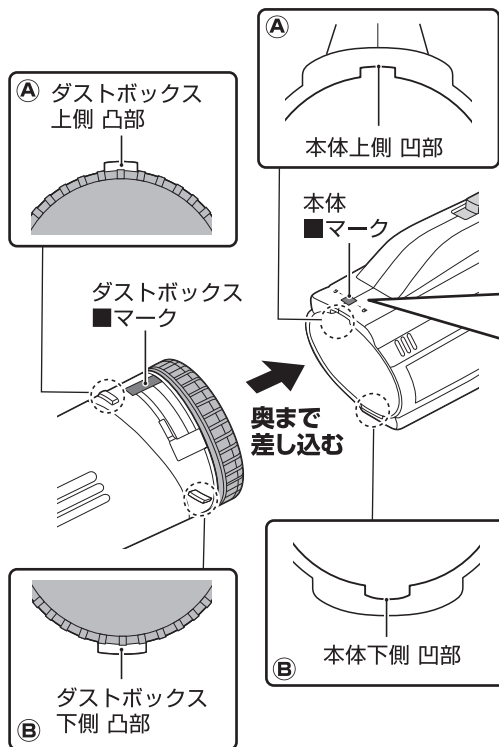

⚠ 注意

本体・ダストボックスには上下の向きがあります。異なる向きでは取付けができません。

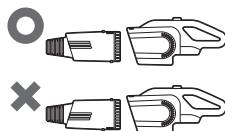

※取付けの際は上下を確認してください。
※上部:凸部凹部が小さい。
下部:凸部凹部が大きい。

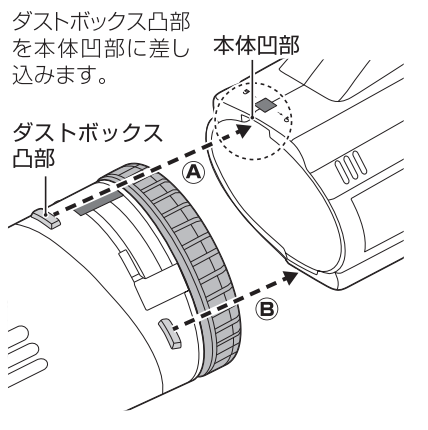

②ダストボックスを🔒の方向にまわしてロックします。

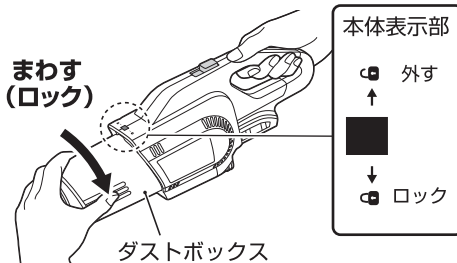

③本体裏側にあるダストボックスロックボタンを🔒の方向に動かしてロックします。

(ダストボックスが完全にまわらなくなります。)ダストボックスロックボタンは必ず「ロック🔒」してください。

※ノズルやパイプを取付ける際に、意図せずダストボックスがまわり、はずれるおそれがあります。

ロックボタンを下へ (ロック)

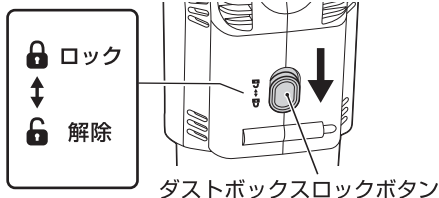

取付け・取外しかた

4 メッシュフィルターの取外しかた

メッシュフィルターはメッシュフィルター凸部がフィルターカバー凹部にロックされています。
矢印の方向にまわしロックを解除してから引き抜いてください。

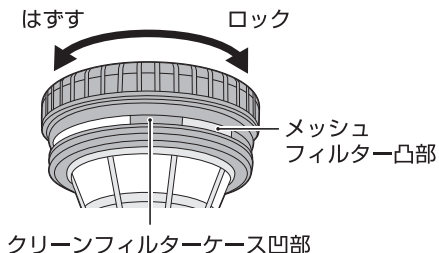
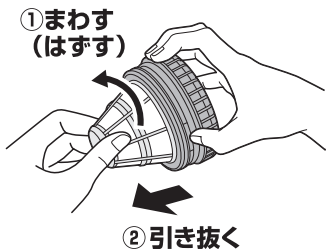

⚠ 注意

メッシュフィルター取外しの際、メッシュ部（アミ部）を強く押さないでください。破損の原因となります。
プラスチック部をつかんで取外してください。

5 トリプルフィルターの取付け・取外しかた

●メッシュフィルターの取付けかた

⚠ 注意

メッシュフィルターとクリーンフィルターケースの間に必ずスポンジフィルターを入れてください。

※スポンジフィルターに表裏はありません。

※クリーンフィルターの汚れが早まり、目詰まりし、電池消耗になります。

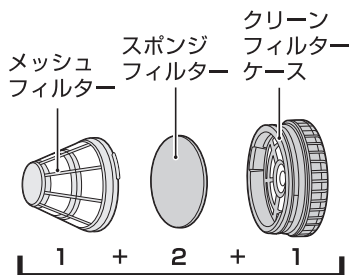

別売品 トリプルフィルター

10.8Vクリーナー用フィルターセット
JANコード：4920501514065

- ①クリーンフィルターケース凹部にメッシュフィルター凸部の位置を合わせて奥まで差し込みます。
- ②メッシュフィルターを矢印の方向にまわして確実にロックします。

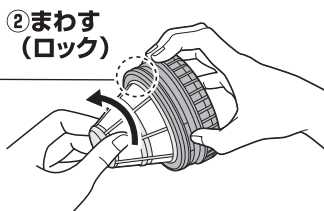
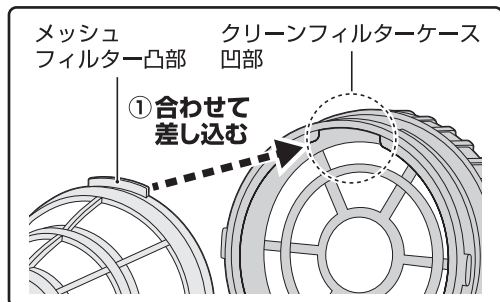

お手入れのしかた

⚠ 警告

お手入れの際は必ず電源スイッチをOFFにして電池パックを外してください。

シンナー・アルコール・ベンジンなどの揮発性のものは使用しないでください。

※変色、変形、割れなどの原因になります。

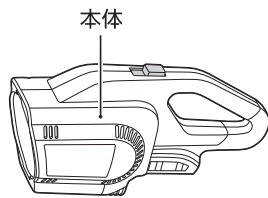
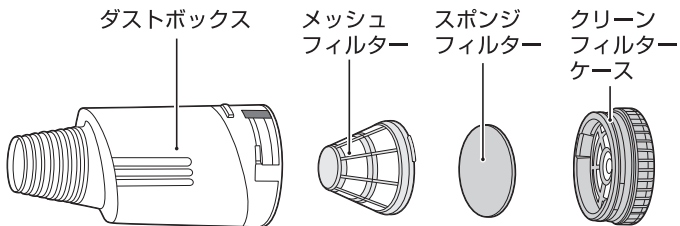

○ 水洗いできます

✕ 水洗いできません

ダストボックス 取付け・取外しかた P11~15

- 中が汚れてきたら、中性洗剤などで水洗いしてください。よく乾燥させてからご使用ください。



水洗いOK

メッシュフィルター

- ゴミを取り除いた後、水洗いをしてください。乾いたやわらかい布で拭き、十分に乾燥させてください。※メッシュ部を強く洗ったり、こすったりしないでください。破損の原因になります。

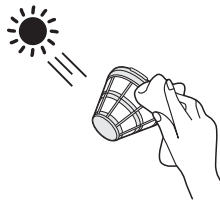

水洗いOK

スポンジフィルター

- ゴミを取り除いた後、水洗いをしてください。かるく絞ってから陰干しで十分に乾燥させてください。※スポンジフィルターはやぶれる恐れがありますのでかるく押し程度に洗ってください。

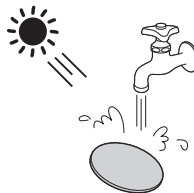

水洗いOK

クリーンフィルターケース

- まわりのゴミをブラシなどで取り除いてください。かるくたたいて中のゴミを取り除いてください。※水洗いもできますが、水道水に当てたり、やわらかいブラシ以外で強くこすらないでください。破損するおそれがあります。

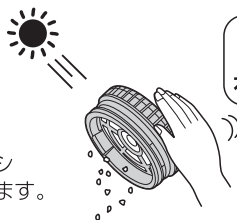

水洗いOK

お手入れのしかた

充電器・電池パック

充電器と電池パックのごみを取り除く

- 充電器の電源プラグを必ず抜いてください。
- 充電器の通風口をブラシなどで軽く払い、ホコリを取り除いてください。(充電器内の熱を冷ましやすいです)
- 充電器の接続端子のゴミやホコリ等をブラシで無理のないように取り除いてください。
- 電池パックの接続端子部分のゴミやホコリもやわらかいブラシ等で、無理な力が掛からないように取り除いてください。
※雨水などの湿気が、端子に付かないようにしてください。

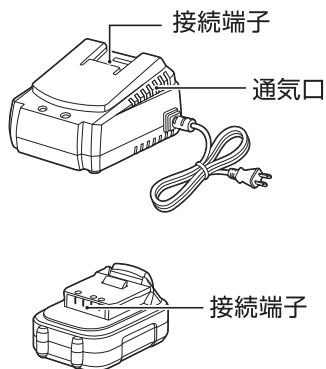

保管方法

以下の条件を避けて保管してください。

- 車中などの高温の場所。
- 直射日光のあたる場所。
- 水や湿気などの多い場所。
- ゴミやホコリの多い場所。
- ガソリンや揮発性の高い引火物がある場所。
- 子供の手の届く場所。

電池パックを長持ちさせるためには

- リチウムイオン電池は長期(4カ月以上)使用しない場合は、一度満充電状態にし保管してください。
- 作業中にパワーが落ちたと思ったら直ぐに作業中止し、電池を充電してください。
- 電池パックに強い衝撃を与えないでください。
- 満充電状態の電池パックを繰り返し充電はしないでください。

電池パックについて

⚠ 注意

- 指定の充電式電池パック以外を使わないでください。改造した電池パックや内部部品を交換、改造した電池パックも使用しないでください。
- 電池パックは火中への投入、加熱をしないでください。発熱、発火、破裂のおそれがあります。

リチウムイオン電池の特徴

- 充電後の自己放電がほとんどない。
- 長期に保管しない場合は、作業後の電池状態で保管可能。
- 作業前に継足し充電が可能（使用直後の熱い電池パック以外）
- 熱に弱い。（直射日光や車内保管での熱い状態）
- 衝撃に弱い。（落下や不意の衝撃など）
- 過放電に弱い。（既にパワーが出ない状態の低電圧なのに、繰り返しスイッチ操作による過放電状態）
- 電池が満充電なのに、繰り返し満充電にする充電行為を繰り返し行くと短命になる。

リサイクルについて

- ◎ この製品に使用しているリチウムイオン電池は（専用電池パック）リサイクル可能な貴重な資源です。ご使用済みの電池パックはリサイクル活動と環境保護の為、再利用しますので、廃棄しないでください。お買い求め販売店にお持ちください。不要になったリチウムイオン電池は短絡防止のため、端子部に絶縁テープ等で保護して端子部分のショートを防いでください。



故障かな?と思ったときに

状態	原因	処理
●使用前	●付属品が不足。	●販売店及び弊社に連絡してください。 ●使用された場合必ず修理依頼され、検査させていただきます。
	●取扱説明書がない。	
	●使用に問題ある損傷がある。	
●充電しない 充電されない	●充電器に通電がされていない。	●別のコンセントから試してください。
	●電池が最後まで充電器に差し込まれていない。	●最後までしっかりスライドさせ、差し込んでください。
	●使用直後の電池が熱い。	●電池を冷ましてから充電をしてください。
	●電池または充電器の接続端子にゴミが付着している。	●取り除いてから再度充電してください。
	●過放電状態電池の為、充電しない。	●電池をお買い求めください。
	●電池温度が0度以下の為。	●電池を少し温めてから充電してください。
●本機が作動しない	●電池電圧が少ない。	●電池を満充電に充電してください。
	●スイッチがOFF/Oになっている。	●スイッチを I、II に作動してください。
	●電池パックが奥まで差されていない。	●本機の奥まで差し込んでください。
●作動しても直ぐ止まる	●電池電圧が低い為、安全装置で止まる。(過放電防止装置)	●直ぐに電池パックを充電してください。
	●電池の寿命(満充電しても)	●電池をお買い求めください。
	●本機モータ温度が高い。	●本機を冷ましてから使用してください。
●吸引が弱い	●各ノズルが詰まっている。	●ノズル内のゴミを取り除いてください。
	●ダストボックスがゴミで一杯である。	●ダストボックスのゴミを捨ててください。P-12
	●トリプルフィルターが汚れている。	●分解して水洗いしてよく乾燥して取付けてください。P-16
	●本体とダストボックスの取付けに間違いがある。	●トリプルフィルターの取付けからダストボックスの取付けをよく読んで取付けてください。P-11~15
	●吸引ゴミが漏れる。	●ダストボックスのゴム弁が閉まっているか確認し、ボックス内のゴミを捨てる。
	●ダストボックス内のゴミが逆流する。	

※上記点検をしても症状が改善されない場合は、作業・使用を中止し、事故防止の為、本機及び電器・電池パックを揃え、お手数お掛けしますがお買い上げ販売店に修理をご依頼ください。

保証について

保証期間中は

- 保証書の規定に従って、お買上げの販売店が修理を受けさせていただきます。恐れ入りますが、製品の取扱説明書（必須）及び店舗ご購入時のレジ発行保証書またはレシート等の店舗日付のあるものを添えて提出ください。
※不備があるときは、保証期間であっても保証できない場合がありますので、ご了承ください。
- 本機を保証による修理をお受けになる場合は、本品に規定の書類を添えて、お買上げの販売店にご持参ください。

保証期間中でも保証できないこと

- 本機を取扱説明書に従って、取り扱い操作、定期的な点検整備、保管方法をおこなわなかったと思われる故障は保証致しませんので、ご了承ください。
- 本機の改造や指定のアクセサリー以外の使用、純正部品以外の使用が原因で生じた故障。
- 無理な作動や、過負荷、過酷な使用で生じた故障。
- 経時変化による外観の劣化。（変色、変形など）
- 軽微な感覚的な現象で機能上問題のないこと。（音・振動・外観上のキズなど）
- 商品を使用できなくなったことによる損失。（休業経費、代替費等）
- 本機一般的消耗品で自然消耗や破損と認められるもの。
- 本機保証は日本国内のみ有効です。
- 本機保証書の再発行は致しませんので、保管されることを望みます。

保証期間を過ぎている場合

- 修理見積は有料です。修理すれば使用できる製品については、見積り希望によって修理致します。
運賃は店舗までの返送運賃をご請求させていただきます。
※修理キャンセルの場合でも、見積基本料はご請求させていただきます。現品は当社にて処分いたします。

修理料金の仕組み

- 修理料金** ※1：基本料（保証期間）は無料です。（保証期間外）は有料、（保証対象外）も有料です。
技術料金 ※2：有料です。（診断・故障場所検知・調整・修理・点検・その他作業に掛かる経費。）
部品代金 ：有料です。（修理に使用した部品・及びその他の補助材料費等。）
- ※1. 基本料とは、現物商品の故障原因等の調査判断する上での作業工賃の一部です。（見積料）
 - ※2. 技術料は商品故障原因、箇所などにより一定ではありません。

仕様

本体 BS-108VHC

モータ電圧	DC: 10.8V
吸込み仕事率	14W
集塵容量	弱 15分 強 10分 ※別売の電池パック3.0Ah使用の場合は約25分、強20分となります。
連続使用時間(約)	560mL
製品寸法(約)	全長975mm×幅220mm×奥行135mm(組立状態)
質量(約)	1.21kg(電池パックを含む)

電池パック BS-108VBP15

電圧	DC: 10.8V
使用電池	リチウムイオン電池
電池容量	1.5Ah
サイズ(約)	幅65×奥行100×高さ45mm
質量(約)	220g

<作業時間の目安>

電池パック品番	運転出力	
	LO	HI
BS-108VBP15	約15分	約10分
BS-108VBP30	約25分	約20分

※作業時間の目安は、環境温度、電池パックの状態、各フィルターの汚れ具合に(付着ゴミ量)によって異なりますのでご了承ください。

充電器 BS-108VCG

定格電圧	AC100V 50/60Hz
定格出力	DC: 14.4V
定格入力容量	90VA
充電時間(約)	45分
質量(約)	370g

充電式ハンディクリーナー BS-108VHC 保証書 【保証期間/お買い上げ日より6ヶ月(半年)】

無料修理規定

- 1.本書はお買い上げ商品にのみ適用されますので、一切の作業費用などには適用外となります。
 - 2.保証期間内でも次のような場合は有料となります。
 - 使用上の誤り、不当な改造・修理による故障及び損傷。
 - お買い上げ後の移動・輸送・引越し・落下などによる故障及び損傷。
 - 火災・水害・地震・落雷・その他の天変地異・公害や異常電圧による故障及び損傷。
 - 一般家庭用以外に（業務用の長時間使用・車両・船舶への搭載作業）使用された場合の故障及び損傷。
 - 本書の提示がない場合。
 - 本書に販売店名・お買い上げ年月日を証明される物が無い場合、あるいは文字を書き換えられた場合。
 - 3.本書は付属品及び消耗品には適用されません。
 - 4.本書は日本国内においてのみ適用されます。This warranty is valid only in Japan.
 - 5.本書は最初の購入にのみ適用され、以降の転売、譲渡には適用されません。
 - 6.この保証書は、本書に明示した条件・期間のもとにおいて無償修理をお約束するものです。従ってこの保証書によってお客様の法律上の権利を制限するものではありません。
 - 7.保証期間経過後の修理については、お買い上げ販売店にご相談ください。
 - ※修理可能な場合は、お客様のご希望により有料で修理させていただきます。また、修理ができない場合もございますので予めご了承ください。
- ◆お客様相談窓口における個人情報の取り扱い
 弊社は、お客様へのサービス提供のため、収集目的を通知した上で必要な範囲の個人情報や相談内容を集積させていただき、その記録を残すことがあります。個人情報を適切に保管して、修理業務などのサービスを行うために必要な範囲内で開示する場合や、正当な理由がある場合を除き、第三者に提供はしません。

本書は販売店名・お買い上げ年月日を証明できるもの（販売店レシートや証明書）が添付されていない場合は無効です。保証期間であっても有料修理となりますので必ずご確認ください。

- 保証期間内に取扱保証書等の注意書きに従って、正常な使用・保管状態で故障した場合には、本書により無償で修理いたします。
- 保証期間内に故障して無償修理をお受けになる場合には、商品（本体、付属品）と保証書（販売店レシートや証明書を付けたもの）をご持参の上、お買い上げの販売店にご依頼ください。

品名	10.8Vシリーズ 充電式ハンディクリーナー BS-108VHC	JAN	4920501513761	お買い上げ 年月日	年 月 日
----	--	-----	---------------	--------------	-------

お客様	ご住所 _____
	お名前 _____ 様 電話 _____
販売店 販売店レシート 証明書など添付	ご住所 _____
	社名・店舗 _____ 印
	電話 _____

の欄に記入のない場合は無効となりますので必ずご確認ください。

株式会社 RETZ

〒959-1156 新潟県三条市福島新田1347-4

●商品の仕様・外観は改良の為、変更することがあります。

お客様お問い合わせ窓口：TEL 0256-45-3701
FAX 0256-45-6477

受付時間 月～金曜日 9:00～12:00、13:00～17:00
(土・日・祝祭日・当社指定休日を除く)