

コンクリートミキサー

取扱説明書

RL-CM20L AC100V





もくじ

安全上のご注意	1～3
各部のなまえとはたらき	4
仕様	5
ご使用前の準備	6～8
ご使用方法	9～10
お手入れ・保管	11
故障かな?と思ったときに	12
保証書	15



- このたびはRETZ製品をお買い上げいただき、まことにありがとうございます。
- この取扱説明書をよくお読みの上、十分ご理解いただいて正しく安全にお使いください。
- ご使用前に「安全上のご注意」を必ずお読みください。
- 保証書は、「お買い上げ日・販売店名及び購買シール」などの記入を確かめ、この取扱説明書とともに大切に保管してください。



安全上のご注意 必ずお守りください。

- いずれも安全に関する重要な内容を記載していますので、必ず守ってください。
- ※表示内容を見逃して、誤った使い方をしたときに生じる危害や傷害の程度を次の表示で区分し説明しています。

 危険	「人が死亡または重傷を負う危険が切迫して生じることが想定される内容」です。
 警告	「人が死亡または重傷を負う可能性が想定される内容」です。
 注意	「人が重傷を負う可能性及び物質・財産の損害が発生する内容」です。

- ※なお、「△注意」に記載した事項でも、状況によっては重大な結果に結びつく可能性があります。いずれも安全に関する重大な内容を記載しているの、必ず守ってください。
- ※お守りいただく内容を下記の図記号で表しています。

 禁止	してはいけない内容です。
 実行	しなければならない内容です。

 危険	
 禁止	●揮発性可燃物、可燃性ガスの近くで使用しないでください。 ※引火または爆発や発火、火災のおそれがあります。
	●分解や改造はしないでください。 ※事故やけがのおそれがあります。
	●急斜面や足場の悪い場所での設置、作業はしないでください。 ※転倒したりして大変危険で事故やけがの原因になります。
	●雨水や水の掛かる場所、湿気の多い場所での使用はしないでください。必ずアースを取ってください。 ※漏電や感電などで発火の原因になります。
	●本機運転中は可動部に手や足が当たらないようにしてください。 ※事故やけがのおそれがあります。
	●本機最大練上量以上の混練は、絶対にしないでください。 ※転倒し破損や変形、過負荷による故障の原因になります。
	●作業場所や作業環境に注意し、特に子供は近づけないでください。 ※事故や火傷の原因になります。
 実行	●ご使用前に本機取扱説明書を必ずよく読んで、使い方を理解してから使用してください。 ※守らないと事故やけが、故障の原因になります。
	●本機は平らで堅い場所を選んで水平に設置してください。 ※不安定な場所に設置すると本機が転倒して事故やけがのおそれがあります。

安全上のご注意 必ずお守りください。

⚠ 危険

⚠ 実行

- 使用前に本製品及び使用機器のボルトやネジの緩みなどの点検を行ってください。
※故障や事故の原因になります。
- 使用電源は単相交流AC100Vです。20A以上の漏電ブレーカーが設置されている電源を単独で使用してください。
適切にアース線を地中に埋め込んでください。(電気工事に依頼する)
※アース線を適切に設置するには、電気工事士の資格が必要です。

⚠ 警告

⊘ 禁止

- ご使用前には本機電源コード及び差し込みプラグに損傷がないか点検をしてください。
※事故や発火、発熱などのおそれがあります。
- 本機を食品の混合には使用しないでください。
- 本機のモータファン(カバー内) 吸入口に異物を入れたりしないでください。
※内部ファン部に巻き込まれ、故障の原因になります。
- 本機作動中回転部などに直接触れないでください。
※手や手袋、服装などが不意に巻き込まれけがや事故の原因になります。
- 本機は環境温度が45℃以上の場所で長時間直射日光や、高温場所で使用できません。
※火災の原因になるおそれがあります。

⚠ 実行

- 本機を風通しの悪い場所や狭い場所では使用しないでください。
※本機の異常発熱となって故障、事故の原因になります。
- 使用する電源差し込み口も異常がないか点検をしてください。
※傷んでいたり、ヒビ割れ、湿気などで漏電、感電、火災の原因になります。
- 本機は可燃性・爆発性のガスが存在する場所(ガソリンスタンド・石油工場・塗装工場・科学工場など)では使用しないでください。
※引火や爆発のおそれがあります。
- 本機を始動させるときは、スイッチが【OFF】になっていることを確認し、差し込みプラグを電源コンセントに接続し、その後にスイッチ【ON】で使用してください。
※事故やけがのおそれがあります。
- 漏電に注意してください。使用中は身体にアースされている物に接触させないでください。

⚠ 注意

⊘ 禁止	<p>●本機作動にあたって、濡れた手で電源プラグやスイッチなどに触れないでください。 ※感電や事故のおそれがあります。</p>
	<p>●作業場所は本機が傾いたり、地面のゆるい場所に設置作動しないでください。 ※転倒したり、傾いたりしてけがや事故のおそれがあります。</p>
	<p>●本機作動中にモータ部、回転部などに異音や異常がみられた場合は直ぐにスイッチを切り、電源コンセントからプラグを抜いてください。 ※事故やけがのおそれがありますので、販売店にご相談ください。</p>
❗ 実行	<p>●本機を移動する場合は、落下や振動での転倒を防ぐため、ロープ等でしっかり固定してください。 ※事故のおそれがあります。</p>
	<p>●使用後は作業状態にもよりますが、こまめにコンクリートや砂など内部を水洗いし、取り除いてください。モータ部に雨水が入らないようにしてください。 ※モルタルが固まって付着し作動に悪い影響を与える原因になります。</p>
	<p>●ドラム内に材料を投入する場合は、スコップ等が攪拌羽根に巻き込まれないように、十分にご注意してください。 ※事故、けが、故障の原因になります。</p>
	<p>●ドラム内に投入する最大練上量以上の混練は、絶対にしないでください。 ※故障の原因になります。</p>
	<p>●使用しない場合は、乾燥した場所、子供の手の届かない場所に保管してください。 ※守らないと事故やけがの原因になります。</p>
	<p>●作動中は、絶対にドラム部に触れないようにしてください。 ※事故やけがのおそれがあります。</p>
	<p>●整備・点検はスイッチを切り、電源プラグをコンセントから抜いて行ってください。</p>

各部のなまえとはたらき

本体



使用用途



- ◎コンクリートの混練
- ◎園芸用の肥料・堆肥の混練
- ◎家畜用の飼料等の混練

仕様

品番	RL-CM20L	定格消費電力	220W
混合練上量(約)	20L(コンクリート)	定格使用時間(約)	30分
ドラム容量(約)	46L	ドラム口径(約)	230mm
ドラムサイズ(約)	口径230×高さ406×直径420mm	ドラム内径(約)	φ420mm
定格電圧	AC100V	ドラム回転角度	360度
定格周波数	50/60Hz	ドラム回転数	27.5~30/min ⁻¹
コード長さ(約)	1.5m	本体質量(約)	23kg
		サイズ(約) cm	幅52×高さ108×奥行90cm

付属品・別売品

① 部品袋一式  (②は組立済部品です。)

A		脚ベース用 ボルト全ネジ・ボルト途中ネジ・ナット 各1個
B		車輪脚用 ボルト全ネジ・ボルト途中ネジ・ナット 各1個
H		モーター固定用 ボルト途中ネジ1本・ナット3個

② ドラム&脚ベース支柱



③ 脚ベース



④-1 車輪脚



④-2 車輪



⑤ モーターボックス



取扱説明書

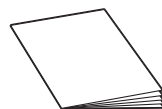

 保護キャップ
2個

 Eリング止め金具
2個

ご使用前の準備

⚠ 警告

- 本機電源プラグアースを接続してご使用ください。
※感電や事故のおそれがあります。
- ドラム内に材料を投入するときは、スコップ等が羽根に巻き込まれないように十分注意してください。
※事故やけがのおそれがあります。
- 作動中は可動部分に、手や足が当たらないように十分注意してください。
※事故やけがのおそれがあります。
- 本機電源プラグは直接電源コンセントに差し込んでご使用ください。延長コード使用の場合はコード断面積2.0mm²以上で10m以内のものを使用してください。
※電圧降下が発生し正常に作動しなくなります。

◎使用前に「安全上のご注意」を必ずお守りください。「ご使用前の準備」をよく読んでから準備を進めてください。

1 付属品の確認 (使用後の部品不足の場合は全て有償支給となりますのでご了承ください)

◎本機開封後、P.5の梱包内容がそろっているか確認してください。

- 組立て作業は複数人で行ってください。※不意に本機が転倒し事故やけがの原因になりますので。
- 組み立て工具類は付属していませんので市販での工具をお求めください。
用意する使用レンチ12mm、スナップリング軸用

1) 車輪の取付け 使用工具:スナップリング軸用

- 1) 車輪には内側・外側がありますので、ご注意ください。

外側



内側



- 2) 車輪を **4-1** 車輪脚の軸に通して、Eリングをはめ込み保護キャップを取付けます。Eリングは市販のスナップリング軸用ではめ込んでください。(マイナスドライバーで押し込むこともできます。)

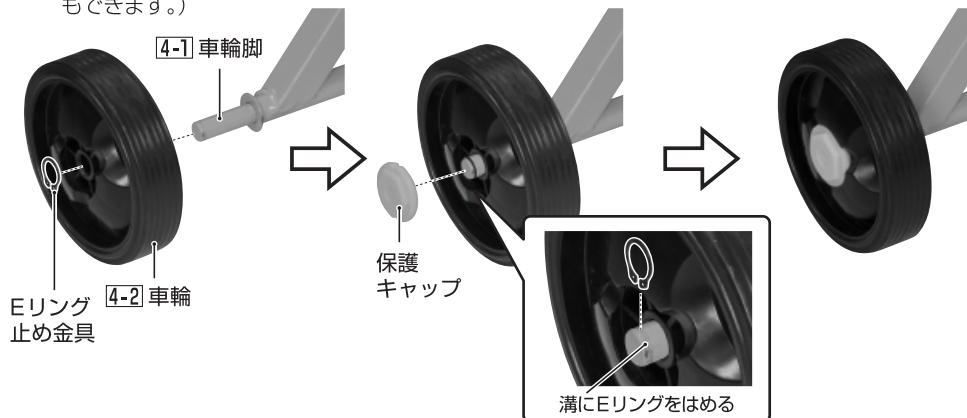

ご使用前の準備

2) 脚ベースの取付け

1-A 脚ベース用 使用工具: 12mmレンチ

- 1) 本体の取付け側に注意し、A) 側にボルト穴を合わせます。

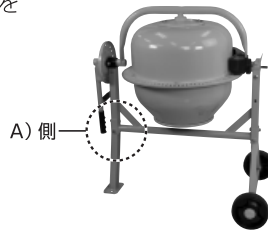

- 2) 短い全ネジは上部穴へ、長い途中ネジは下部穴に通して、ナットでしっかり締め込みます。

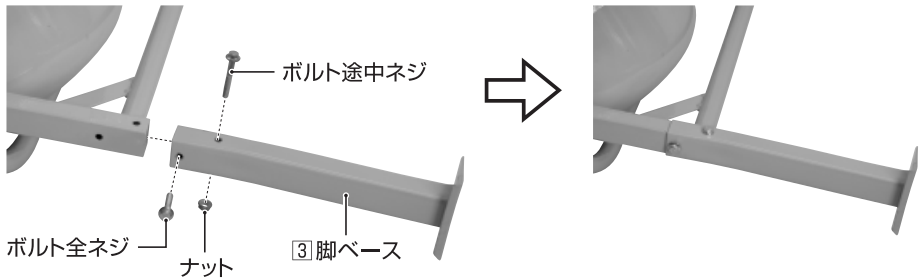

3) 本機と車輪脚の取付け (車輪設置済であること)

1-B 車輪脚用 使用工具: 12mmレンチ

- 1) 本体の取付け側に注意し、B) 側にボルト穴を合わせます。
※転倒に注意してください。

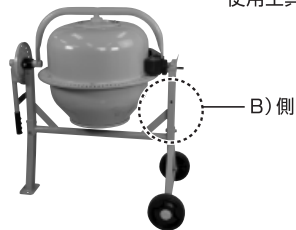

- 2) 短い全ネジは上部穴へ、長い途中ネジは下部穴に通して、ナットでしっかり締め込みます。
※転倒・移動しないようにしてください。

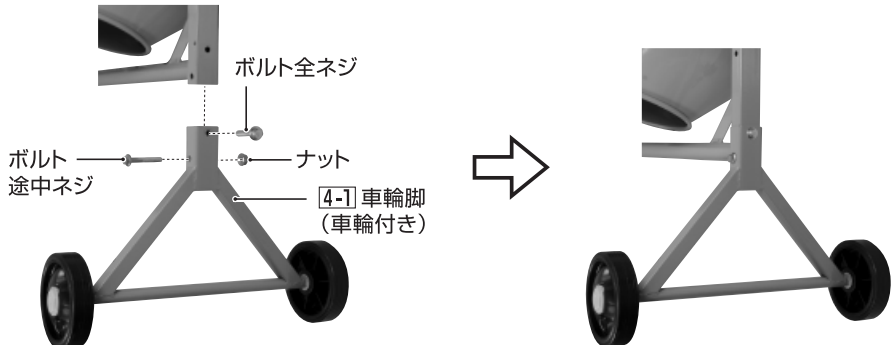

ご使用前の準備

4) 電気モーターボックスの取付け

①-H 車輪脚用  ×1 ● ×3 ⑤

使用工具：12mmレンチ

- 1) 本体の取付けに注意し、本機B) 側ボルト穴2か所とモーターボックス中央の凸部、下部ボルト穴を合わせます。
- 2) モーターボックス下部のボルト穴にボルト途中ネジを通し、ナットで締めてください。全てに①-H部品袋のナットで締めてください。しっかりと固定しないと作動不良が起こることがあります。
- 3) モーター軸を合わせる位置（平ら部）も一緒に合わせないと結合しません。

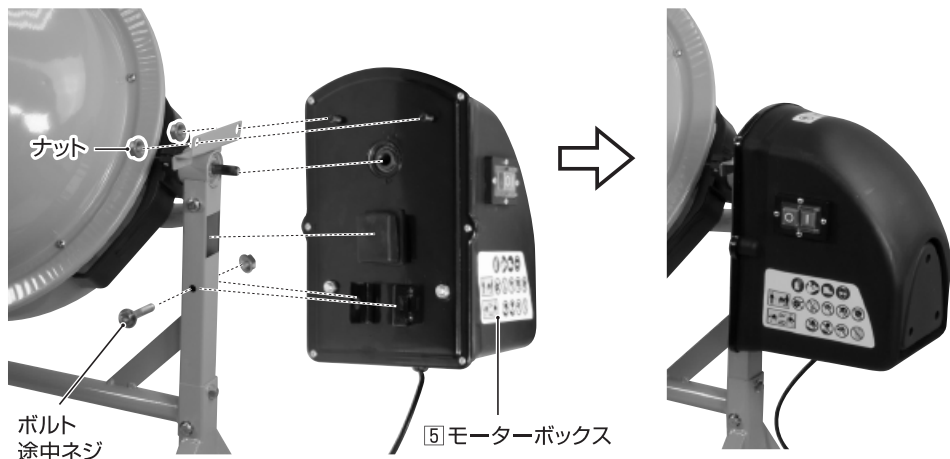

モーター軸平坦部分に合わせて差し込む

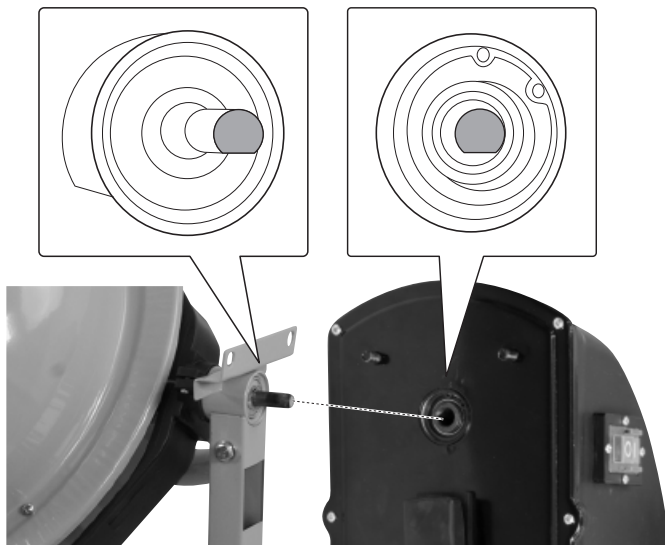

ご使用方法

⚠ 警告

- 本機作動にあたって、濡れた手で電源プラグやコンセント、スイッチなどに触れないでください。
※感電や事故、けがのおそれがあります。
- ドラム内に材料を投入する場合、スコップなどが攪拌フレームに巻き込まれないよう十分注意してください。
※事故やけがのおそれがあります。
- 電源は直接コンセントにプラグを差し込んで使用してください。延長コードをしようすると電圧ドロップが発生し本機が正常に作動しない場合があります。
※延長コードを使用する場合はコード断面積2.0mm²以上で長さ10m以内のもので使用してください。
- アースを必ず取ってください。大変危険ですので、専門工事者に依頼をしてください。
※感電事故のおそれがあります。

1 材料の投入

- 本機サイドにあるハンドルを手前に引き、ドラムのロックを解除する。
- ハンドルを持ちドラムを材料の投入しやすい向きに変えます。
- ハンドルを押し込みロックする。※必ずロックしてください。ドラムの向きが変わります。

材料の搬入・混ぜる向き

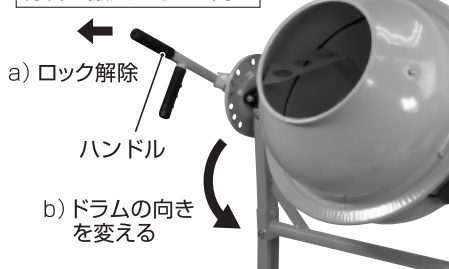

材料を排出する向き

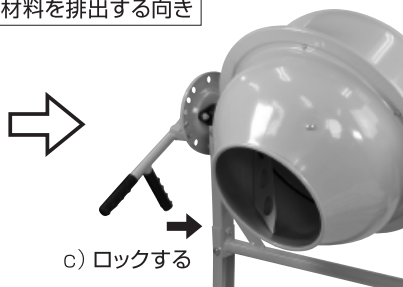

2 電源をとる (停電したときは必ずスイッチを【OFF】にして、電源コンセントからプラグを抜いて下さい。)

- ① 電圧プラグをコンセントに差し込む。
※コンセントを本機単独で使用する。
※AC100V電源以外は使用しないでください。
※アースを取って漏電防止をおこなってください。
- ② 本機電源スイッチを押し「I」ONにする。
ドラムが作動して回転が始まります。
回転してから材料の投入をしてください。
※水分の調整は任意でおこなってください。

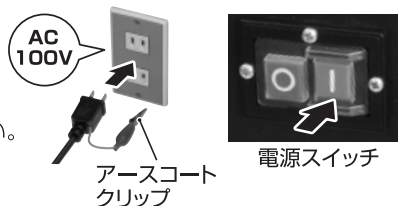

注意

本製品は完全止水ではありません。
水分の多い混練ではドラムの継ぎ目から水分が漏れる場合があります。

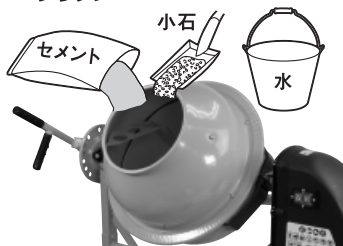

ご使用方法

3 材料の投入から排出 使用例

最大攪拌量を超え、モータに負荷がかかると自動停止します。

※電源コンセントから抜いてください。

停電があった場合、本機は停止しますので、必ずスイッチを【OFF】にしてください。

※しないと通電後突然ドラムが回りだして、事故やけがのおそれがあります。

攪拌後トロ船や一輪車に排出できます。ドラムを回転しながらおこなう。

最大混合練上量20L
(コンクリート)

※ドラム内部は付着等のないきれいな状態で。

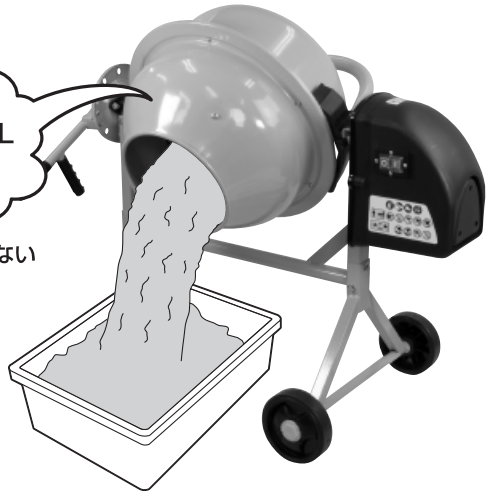

4 作業の終了

本機ドラム内部等の材料が固まる前に水洗いをしてください。

本機スイッチを「○」OFFし、電源プラグを抜く。

- 清掃・メンテナンスを行わないまま保管すると、機械の故障に繋がります。
- 水洗いはモータ部やスイッチ部に水が掛からないように注意してください。
- 作業後はドラム回転部に異物が無いか確認してください。

⚠ 警告

- 作業中、ドラムの継ぎ目から水が漏れる。
水分量が多い場合はドラムの継ぎ目より水が滴る場合があります。
コンクリートやモルタル等にて一度ご使用して頂くと継ぎ目部分が塞がり水漏れがしにくくなります。
製品構造上、許容範囲としておりますので予めご了承ください。
- 作業音が大い。
モーター部とドラム部の設置部分にグリス等を塗って頂くと音は低減されます。
大容量ドラムを回す為、金属部同士の摩擦音は発生します。予めご了承ください。

お手入れ・保管

保証期間中は

- 保証書の規定に従って、お買上げの販売店が修理を受けさせていただきますので、恐れ入りますが、製品の取扱説明書（必須）及び店舗ご購入時のレジ発行保証書またはレシート等の店舗日付のあるものを添えてください。
※不備があるときは保証期間であっても保証出来ない場合がありますので、ご了承ください。
- 本機を専門業者またはレンタル業など業としてご使用のかたは保証できない場合があります。
- 本機を保証による修理をお受けになる場合は、本品を規定書類を添えて、お買上げの販売店にご持参ください。
※修理のための引き取りは致しません。ご了承ください。

保証期間中でも保証できないこと

- 本機を取扱説明書に従って、取り扱い操作、定期点検整備、保管方法をおこなわなかったと思われる故障は保証いたしませんので、ご了承ください。
- 本機の改造や指定のアクセサリー以外の使用、純正部品以外の使用が原因で生じた故障。
- 無理な作動や、過負荷、過酷な使用で生じた故障。
- 経時変化による外観の劣化。（塗装剥離など）
- 軽微な感覚的な現象で機能上問題のないこと。（音・振動・外観上の傷など）
- 修理品運搬などの付随的費用および、商品を使用できなくなったことによる損失。
（休業経費、代替資材費、業務経費、他）
- 本機一般的消耗品で自然消耗や破損と認められるもの。
- 本機保証は日本国内のみ有効です。
- 本機保証書の再発行は致しませんので、保管されることを望みます。

保証期間を過ぎている場合は

- 修理見積は有料です。修理すれば使用できる製品については、見積りし希望によって修理致します。
運賃は最寄りの店舗まで返送運賃は請求させていただきます。
※修理キャンセルの場合でも、見積基本料はご請求させていただきます。現品は当社にて処分致します。

修理料金の仕組み

- 修理料金：**基本料（保証期間）は無料です。（保証期間外）は有料です。（保証対象外）は有料です。
技術料金：有料です。（診断・故障場所・調整・修理・修理後点検・その他作業に掛かる費用。
部品代金：有料です。（修理に使用した部品・及びその他の補助材料費等。

故障かな?と思ったときに

状態	原因	処理
●使用前	●付属品が不足。	●梱包材の隅や本機に隠れていませんか。 ●お買上げの販売店にご連絡ください。
	●取扱説明書がない。	
	●使用に問題ある損傷がある。	
●作動しない	●電源が通電していない。	●他の電源で確認してください。
	●プラグが抜けている。	●確実に差し込んでください。
	●電源不足。	●延長コード使用の場合は、電圧不足になるので、延長コードは断面積2mm ² を使用してください。 ●コンセントから本機単独で使用してください。
	●スイッチを入れていない。	●本機電源スイッチを【-】ONにする。
●その他	●消耗品が摩耗した。	●取説中の部品ご用命は販売店舗にご相談ください。
	●転倒し使用に問題が発生。	●取説に無い部品等は一度、当社もしくは販売店にご相談ください。
	●使用ボルト等が損失した。	●市販で代替できることもありますので、当社もしくは販売店にご相談ください。
	●作業中でドラムの向きが変わる。	●梱包材の隅や本機に隠れていませんか。

コンクリートミキサー RL-CM20L保証書【保証期間／お買い上げ日より6ヶ月(半年)】

無料修理規定

- 1.本書はお買い上げ商品にのみ適用されますので、一切の工事費用などには適用外となります。
- 2.保証期間内でも次のような場合は有料となります。
 - 使用上の誤り、不当な改造・修理による故障及び損傷。
 - お買い上げ後の移動・輸送・引越し・落下などによる故障及び損傷。
 - 火災・水害・地震・落雷・その他の天変地異・公害や異常電圧による故障及び損傷。
 - 一般家庭用以外に（業務用の長時間使用・車両・船舶への搭載作業）使用された場合の故障及び損傷。
 - 本書の提示がない場合。
 - 本書に販売店名・お買い上げ年月日を証明される物が無い場合、あるいは文字を書き換えられた場合。
- 3.本書は付属品及び消耗品には適用されません。
- 4.本書は日本国内においてのみ適用されます。This warranty is valid only in Japan.
- 5.本書は最初の購入にのみ適用され、以降の転売、譲渡には適用されません。
- 6.この保証書は、本書に明示した条件・期間のもとにおいて無償修理をお約束するものです。従ってこの保証書によってお客様の法律上の権利を制限するものではありません。
- 7.保証期間経過後の修理については、お買い上げ販売店にご相談ください。
 - ※修理可能な場合は、お客様のご希望により有料で修理させていただきます。また、修理ができない場合もございますので予めご了承ください。

◆お客様相談窓口における個人情報の取り扱い

弊社は、お客様へのサービス提供のため、収集目的を通知した上で必要な範囲の個人情報や相談内容を集約させていただき、その記録を残すことがあります。個人情報を適切に保管して、修理業務などのサービスを行うために必要な範囲内で開示する場合や、正当な理由がある場合を除き、第三者に提供はしません。

本書は販売店名・お買い上げ年月日を証明できるもの（販売店レシートや証明書）が添付されていない場合は無効です。保証期間であっても有料修理となりますので必ずご確認ください。

- 保証期間内に取扱保証書等の注意書きに従って、正常な使用・保管状態で故障した場合には、本書により無償で修理いたします。
- 保証期間内に故障して無償修理をお受けになる場合には、商品（本体、付属品）と保証書（販売店レシートや証明書を付けたもの）をご持参の上、お買い上げの販売店にご依頼ください。

品名	RETZLINK コンクリートミキサー RL-CM20Lタイプ	JAN	4920501514164	お買い上げ 年月日	年	月	日
----	---------------------------------------	-----	---------------	--------------	---	---	---

お客様	ご住所 _____
	お名前 _____ 様 電話 _____
販売店 販売店レシート 証明書など添付	ご住所 _____
	社名・店舗 _____ 印
	電話 _____

の欄に記入のない場合は無効となりますので必ずご確認ください。

株式会社 RETZ

〒959-1156 新潟県三条市福島新田1347-4

お客様お問い合わせ窓口：TEL 0256-45-3701

受付時間 月～金曜日 9:00～12:00、13:00～17:00

（土・日・祝祭日・当社指定休日を除く）

●商品の仕様・外観は改良の為、変更することがあります。