

RETZLINK

- 保管用
- 保証書付

充電式 LED ワークライト 投光器 1000lm

取扱説明書

RL-036SWL1000P

USB Type-C 充電式(入力方式)
(リチウムイオン電池内蔵)



もくじ

安全上のご注意	1~3
各部の名前とはたらき	4
仕様	5
ご使用方法	6~10
故障かな?と思ったとき	11
お手入れ方法	12
アフターサービス	13
保証書・無料修理規定	14





USB Type-C 0.9mケーブル(充電専用)付属

- このたびはRETZLINK製品をお買い上げいただき、まことにありがとうございます。
- この取扱説明書をよくお読みの上、十分ご理解いただいで正しく安全にお使いください。
- ご使用前に「安全上のご注意」を必ずお読みください。
- 保証書は、「お買い上げ日・販売店名及び購買シール」などの記入を確かめ、この取扱説明書とともに大切に保管してください。



安全上のご注意 必ずお守りください。



●いずれも安全に関する重要な内容を記載していますので、必ず守ってください。
※表示内容を無視して、誤った使いかたをしたときに生じる被害や、損害の程度を次の表示で区分し説明しています。

 警告	「人が死亡または重傷を負う可能性が想定される内容」です。
 注意	「人が障害を負う可能性及び物質・財産の損害が発生する内容」です。

※なお、〔△注意〕に記載した事項でも、状況によっては重大な結果に結び付く可能性があります。いずれも安全に関する重大な内容を記載しているので、必ず守ってください。

※お守りいただく内容を下記の図記号で表しています。

 禁止	してはいけない内容です。
 実行	しなければならない内容です。

 警告	
 禁止	●改造、分解または火中への投下はしないでください。
	●本機の光を直接目に当てないでください。 ※視力に影響を与え傷害の原因になります。
	●ガソリン、シンナー、灯油などの引火物の近くでは使用しないでください。 ※火災が発生する原因となります。
	●衝撃や振動を与えないでください。 ※故障の原因になります。
	●本機は常用灯として使用しないでください。
	●本機は防塵・防水規格 IP65 です。近年のゲリラ豪雨や台風などの悪天候、また水中での使用はできません。 ※故障の原因になります。
	●本機を火の近くや、炎天下などの高温の場所での充電・使用・放置はしないでください。

安全上のご注意 必ずお守りください。

警告

●本機をUSB Type-Cケーブル端子以外の接続で充電をしないでください。改造した電池パックや充電器の内蔵部品を交換した電池パック等も使用しないでください。

●満充電しても著しく使用時間が短くなったら使用を中止する
※劣化した内蔵電池が発熱・発火・破裂するおそれがあります。

●USB Type-Cの定格を超える入力5V2.1A以上では充電しないでください。

●USB Type-Cケーブルを破損するようなことはしないでください。
※キズ・破損・加工・無理な曲げ・ねじり・引っ張り・挟み込む・束ねる・熱器具に近づけたりしないでください。傷んだまま使用すると、感電・ショート・火災の原因になります。
USB Type-Cケーブルは定期的に点検してください。

●換気のよくない場所での充電はしないでください。

禁止

●可燃性の液体やガスがある場所での使用・充電はしないでください。
※発熱・発煙・発火・破裂のおそれがあります。

●直流電源やエンジン発電機・変圧器では充電しないでください。

●本機の上に重い物を載せたり、高所より落下させるなどの強い衝撃を加えないでください。

●使用中、充電中は本機を布や段ボールなどで覆わないでください。
※火災の原因になります。

●お客様での分解、改造、修理は絶対にしないでください。

●点灯中や使用直後はLEDライトが高温になっていますので、触れないでください。また、燃えやすい物の近くに置かないでください。※火傷のおそれがあります。

●保管時や使用中は強い振動、微振動のある場所に置かないでください。
※故障の原因になります。

安全上のご注意 必ずお守りください。

⚠ 警告

❗ 実行	●充電ならびに給電するとき以外は、USB ケーブルを抜いてください。必ず、入出力ジャックの防水カバーをしっかりと閉じてください。 ※雨水等の侵入で故障の原因となります。
	●乳幼児の手の届かないところで保管してください。
	●動物・ペットのそばには、本機を放置しないでください。
	●万が一、内蔵のリチウムイオン電池が液漏れした場合は、素手で液を触らないでください。 ※液が目に入ったときは、失明のおそれがあります。目をこすらずに、直ぐにきれいな水で洗ったあと医師にご相談ください。 ※液が体や衣服に付くと、皮膚の炎症や、火傷の原因になるので、きれいな水で十分洗い流したあと医師にご相談ください。 ※液漏れした場合は、直ちに使用を中止し、火気より遠ざけてください。漏液した電解液に引火し、破裂、発火する原因となります。

⚠ 注意

⊘ 禁止	●下に人がいたり、物がある高所で使用しないでください。 ※本体の落下、器物等の落下による事故のおそれがあります。
❗ 実行	●本機への充電は、付属のケーブルを使用してUSBポート対応の外部電源機器と接続して充電してください。それ以外の電源で充電しないでください。本機の発熱、発火、内蔵電池の液漏れ、感電、破裂、ケガの原因となります。
	●長期間(3～5か月)使用しない場合は一度充放電(点灯)をして、電池の活性化をしてください。また満充電状態で保管してください。
	●定期的にネジの緩みがないか、破損、変形、キズ、断線等がないか点検をしてください。
	●表面レンズが汚れた際は、電源スイッチを切ってLEDライトが十分に冷えてから乾いたやわらかい布等で拭きとってください。 ※ガンソリン・シンナー等でのお手入れはしないでください。故障の原因となります。

各部の名前とはたらき

本体 【RL-036SWL1000P】

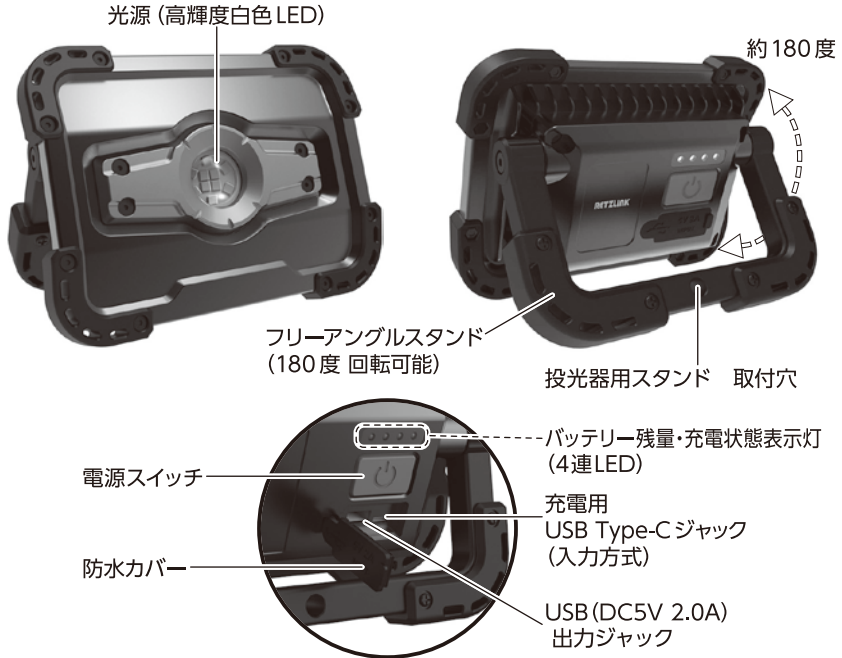

特長

- 明るさ2段階 Low点灯約500lm、High点灯約1000lm
- USB Type-C接続で入力、充電できる 充電時間約4時間
- 連続点灯時間 Low点灯=約260分(約500lm)
High点灯=約130分(約1000lm)
- 防塵・防水性能 IP65 塵や埃、雨に対応
- ※近年のゲリラ豪雨や台風などの悪天候、また水中での使用はできません。
- USB出力(DC5V 2.0A)端子があるから非常時にモバイルバッテリーとしてスマホなどのUSB機器への給電も可能。
- 持ち運びに便利なフリーアングルスタンド付。(約180度可動)

用途

- 電源のない屋外作業の照明に。
- アウトドアの携帯照明に。
- 災害用ハザード携帯照明、スマホなどへの給電用モバイルバッテリー。

仕様

項目	仕様・能力
光源	高輝度白色LED
蓄電池	リチウムイオン電池 電圧3.6V 電池容量5000mAh (交換不可)
使用温度範囲	5℃～40℃
充電時間	常温 約20℃ 約4時間 (環境・電池状態により変動あり)
充電回数	約500回
入力タイプ	USB Type-C (入力可能電圧5V2.1Aまで)
USB出力	5V 2.0A ※消費電力2A以上の機器ではご使用になれません。
連続点灯使用時間	Low点灯=約260分 High点灯=約130分
明るさ	Low点灯=約500lm High点灯=約1000lm
防塵・防水規格	IP65
安全装置	過放電防止機能・過充電保護機能付
質量	約700g

◆付属品 USB Type-Cケーブル(充電専用) 長さ 約0.9m

本機を充電しないときは、必ず抜いてください。

充電しながらライトを点灯可能ですが、充電時間は長くなります。

充電しながらUSB出力から他の機器へ給電することはできません。

警告

禁止

●本機点灯中は、LEDライトを下向きにして燃えやすい物の上に置かないでください。



※LED点灯直下は、熱くなり発火、火災の原因になります。

※接近して照らされた箇所が光や熱で変形、変色するおそれがあります。

ご使用方法

1 充電をする

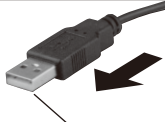
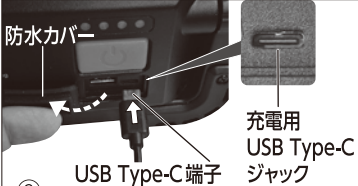
※使用前に満充電にしてからご使用ください。

 <p>USB 端子</p> <p>① 付属ケーブルのUSB 端子を外部電源機器のUSB 出力ポートに接続します。 ※端子の差し込む向きを確認して正確な向きで接続してください。</p>	 <p>防水カバー</p> <p>充電用 USB Type-C ジャック</p> <p>USB Type-C 端子</p> <p>② 本機裏面の防水カバーを開けます。付属ケーブルのUSB Type-C 端子を充電用USB Type-C ジャックに接続します。本機への充電が自動的に開始されます。</p>	 <p>充電状態表示灯</p> <p>白点滅→充電中 白点灯→充電完了</p> <p>③ 充電中は充電状態表示灯が白色に点滅し、満充電になると点灯します。 (通常充電時間：約4時間) ※本機へ充電しながら、ライトを点灯可能ですが、充電時間は長くなります。予めご了承ください。</p>
---	--	--

2 ライトを点灯する

 <p>電源スイッチ</p> <p>押す</p>	 <p>①Low点灯 (明るさ約 500lm) ⇒ ②High点灯 (明るさ約 1000lm) ⇒ ③消灯</p> <p>↑ 繰り返す ↓</p>
--	--

①電源スイッチを押すとLEDライトはLow点灯(明るさ約500lm)し、同時に現在のバッテリー残量LEDが点灯します。※充電時期の目安としてください。

②もう一度押す⇒LEDライトはHigh点灯(明るさ約1000lm)します。

③もう一度押す⇒消灯します。

※LEDライト点灯時にバッテリー残量が残り少なくなると、バッテリー残量・充電状態表示灯がゆっくり白点滅から急速点滅に変わります。すみやかに充電をしてください。

※過放電状態を繰り返したり、バッテリー残量が少ない状態で長期間の保管はしないでください。内蔵のリチウムイオン電池が劣化する原因となります。

●必ず満充電してから保管してください。

ご使用方法

③ ライトの照射角度を調整する

- ①フリーアングルスタンドを前後に動かすことにより照射角度を調節できます。
※180度の範囲で任意の角度に調節できますが、本機が倒れない安定した角度でご使用ください。
- ②フリーアングルスタンドを上部180度まで開くと本機上部よりスタンドが出ますのでキャリアハンドルとして使用できます。

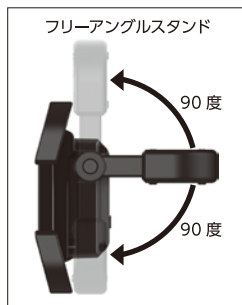

④ 他のUSB機器に給電する (放電)

- ①本機裏面にある防水カバーを開けます。
本機のUSB(DC5V 2.0A)出力ジャックに給電対象のUSB機器に対応した充電用USBケーブルを接続し給電します。
※本機USB出力はDC5V 2.0Aです。

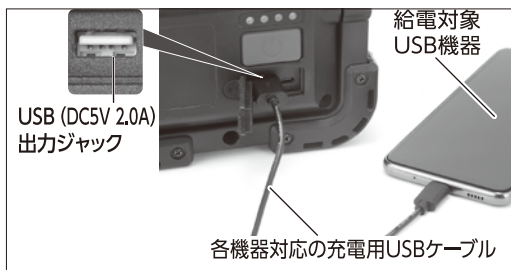

- 消費電力2A以上の機器ではご使用になれません。
- ※USB端子の差し込む向きを確認して正確な向きで接続してください。
- ※充電仕様上により、ご使用できないUSB機器がありますのでご注意ください。
- ②本機のUSB出力ジャックに給電対象機器を接続すると自動的に給電を開始します。
給電中はバッテリー残量・充電状態表示灯が約3秒間に1回点灯します。表示灯が急速点滅になりましたらバッテリー残量が少ない状態ですので、給電を中止して本機を充電してください。
※本機から他のUSB機器に給電中でも、LEDライトを点灯することは可能です。
 - ③充電が完了しましたらUSBケーブルを抜いてください。
必ず、入出力ジャックの防水カバーをしっかりと閉じてください。 ※雨水等の侵入で故障の原因となります。



ご使用方法

5 別売品の投光器用スタンドに本機を取付ける

本機は別売りの投光器用スタンド2m(1灯、2灯兼用) JAN:4920501515710 に取付けて使用することができます。
詳しい取付け方法は、投光器用スタンドの取扱説明書をご確認ください。

- ①本機フリーアングルスタンド中央の穴に投光器用スタンド付属の飾りボルト (スプリングワッシャー、ワッシャー)を通して投光器用スタンドのポール先端に固定してください。
- ②本機を2灯取付ける場合は、フリーアングルスタンド中央の穴と雲台の中央の穴を合わせ、投光器用スタンド付属の飾りボルト(スプリングワッシャー、ワッシャー)で固定してください。その後①と同じ手順で雲台の左右に本機を固定してください。

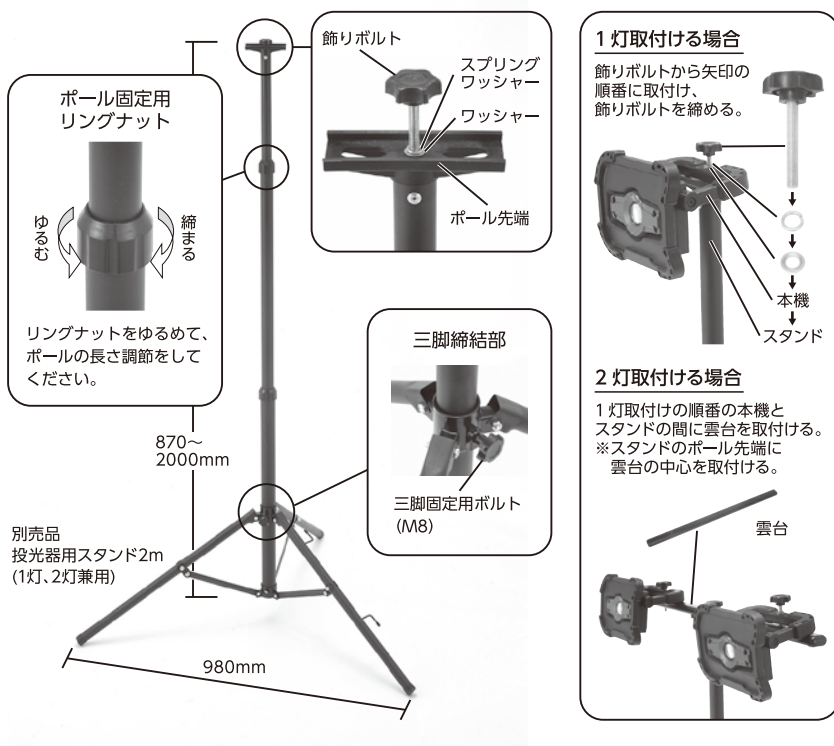

ご使用方法

6 内蔵のリチウムイオン電池について(交換できません)

⚠ 警告

⊘ 禁止

- 本機点灯中は、LEDライトを下向きにして燃えやすい物の上に置かないでください。
※LED点灯直下は、熱くなり発火、火災の原因になります。
※接近して照らされた箇所が光や熱で変形、変色するおそれがあります。

本機にはリチウムイオン電池が内蔵されております。
リチウムイオン電池の使用寿命は、使用方法や環境が大きく影響します。

- 本機を乳幼児のそばに放置しないでください。
本機は乳幼児の手の届かないところに置いてください。不用意な取り扱いには危険を伴います。
- 本機をペットのそばに放置しないでください。
動物・ペットのそばには、本機を放置しないでください。噛む等によって内蔵のリチウムイオン電池が破損し、発熱、破裂、発火の原因になります。
- 長期間使用しない時は電源を切り、高温を避けて湿気の少ないところに保管してください。
接続ケーブルは取り外して、防水カバーを閉じて保管してください。
- 充電用USB Type-Cジャックに針金などの金属を差し込んでショートさせないでください。
金属が触れるとショートして大きな電流が流れ、発熱、破裂、発火の原因になります。
- 付属のUSB Type-Cケーブル以外の接続で充電しないでください。
※USB出力対応の外部電源機器以外の電源で充電すると本機の発熱、発火、内蔵電池の液漏れ、発熱、破裂、発火の原因になります。
- 本機を充電しながら同時に他のUSB機器への給電を行わないでください。
※本機を充電しながら同時にUSB出力から他のUSB機器へ給電することはできません。内蔵のリチウムイオン電池に負荷がかかり発熱、破裂、発火の原因になります。
- 使用時間が極端に短くなったら使用しないでください。
満充電しても、著しく使用時間が短くなったり、満充電されないなどの症状のときは、内蔵のリチウムイオン電池の寿命です。新しい商品への買い替えをご検討ください。
- 本機を分解、改造しないでください。
※内蔵のリチウムイオン電池の内容物で化学やけどを負ったり、破裂し発火する場合があります。また、改造すると危険を防ぐ機能が損なわれ、破裂、発熱、発火する原因となります。

ご使用方法

6 内蔵のリチウムイオン電池について

●本機を火中に投入しないでください。

※内蔵のリチウムイオン電池が破裂したり発火し非常に危険です。

●本機を水没させないでください。

本機の防塵・防水規格はIP65です。粉塵や水の飛沫からは保護されますが水中では使用できません。内部に水などの液体が入ると保護回路が破損し、破裂、発熱、発火する原因となります。

●本機に強い衝撃を加えないでください。

高所から落下させたり、投げつけ、踏みつけたりしないでください。内蔵のリチウムイオン電池が変形したり、保護回路が破損し、破裂、発熱、発火する原因となります。

●本機を高温になる場所に放置しないでください。

本機を暖房機の近くや直射日光の当たる場所、車内など高温になる場所で使用したり、保管しないでください。内蔵のリチウムイオン電池の液もれ、破裂、発火などが起こる場合があります。

●異常に気づいたら使用を中止してください。

本機の異臭、液もれ、発熱、変形などの異常に気づいたら使用を中止してください。そのまま使い続けると内蔵のリチウムイオン電池が発熱、破裂、発火する原因になります。

●熱のこもる場所での充電はしないでください。

充電中は布や段ボールなどで覆わないでください。内蔵のリチウムイオン電池が異常にあたためられ発熱、発火の原因になります。

●高温になる場所での充電はしないでください。

暖房機の近くや直射日光の当たる場所、車内など高温になる場所で充電しないでください。内蔵のリチウムイオン電池の液もれ、破裂、発火の原因になります。

●取扱説明書をよく読んで、納得したうえで使用してください。

使用前に、必ず本機の手取扱説明書をお読みください。

●放電状態で放置しないでください。

放電した状態で放置すると過放電となり内蔵のリチウムイオン電池が劣化して充電できなくなります。内蔵のリチウムイオン電池は自然放電します。一か月に一回、充電状態を確認して充電をしてください。

故障かな？と思ったときに

状態	原因	処理													
<ul style="list-style-type: none"> ●USB接続しているが充電できない 	<ul style="list-style-type: none"> ●ケーブルの接続が不完全 ●ケーブルが断線している ●外部電源機器の電力が不足している ●気温が0℃以下、45℃以上になっている 	<ul style="list-style-type: none"> ●各接続端子を確実に奥まで差し込む ●新しいケーブルを使う ●USB Type-Cケーブル ●ハブなどを介さないで独立した1.0A以上のUSB電源に接続する ●常温 約20℃の環境で充電する 													
<ul style="list-style-type: none"> ●本機の充電ランプが点灯しない 			<ul style="list-style-type: none"> ●既定の充電時間を経過しても満充電できない 	<ul style="list-style-type: none"> ●外部電源機器の電力が不足している ●長期使用していないため ●気温が0℃以下、45℃以上になっている 	<ul style="list-style-type: none"> ●ハブなどを介さないで独立した1.0A以上のUSB電源に接続する ●使用後2～3回の充電を繰り返す ●常温 約20℃の環境で充電する 	<ul style="list-style-type: none"> ●電源スイッチを押しても点灯しない 	<ul style="list-style-type: none"> ●満充電されていない(低電圧) 	<ul style="list-style-type: none"> ●本機を満充電する 	<ul style="list-style-type: none"> ●明るさが変わらない 	<ul style="list-style-type: none"> ●スイッチが切り替わっていない 	<ul style="list-style-type: none"> ●確実にスイッチを押す 	<ul style="list-style-type: none"> ●満充電しても極端に点灯時間が短い 	<ul style="list-style-type: none"> ●内蔵のリチウムイオン電池の寿命 ●内部基板の故障(湿気、雨水) 	<ul style="list-style-type: none"> ●使用を中止して新しい商品への買い替えを検討する ●電池の保証は致しません 	<ul style="list-style-type: none"> ●USB出力から他のUSB機器に給電できない
<ul style="list-style-type: none"> ●既定の充電時間を経過しても満充電できない 	<ul style="list-style-type: none"> ●外部電源機器の電力が不足している ●長期使用していないため ●気温が0℃以下、45℃以上になっている 	<ul style="list-style-type: none"> ●ハブなどを介さないで独立した1.0A以上のUSB電源に接続する ●使用後2～3回の充電を繰り返す ●常温 約20℃の環境で充電する 													
<ul style="list-style-type: none"> ●電源スイッチを押しても点灯しない 	<ul style="list-style-type: none"> ●満充電されていない(低電圧) 	<ul style="list-style-type: none"> ●本機を満充電する 													
<ul style="list-style-type: none"> ●明るさが変わらない 	<ul style="list-style-type: none"> ●スイッチが切り替わっていない 	<ul style="list-style-type: none"> ●確実にスイッチを押す 													
<ul style="list-style-type: none"> ●満充電しても極端に点灯時間が短い 	<ul style="list-style-type: none"> ●内蔵のリチウムイオン電池の寿命 ●内部基板の故障(湿気、雨水) 	<ul style="list-style-type: none"> ●使用を中止して新しい商品への買い替えを検討する ●電池の保証は致しません 													
<ul style="list-style-type: none"> ●USB出力から他のUSB機器に給電できない 	<ul style="list-style-type: none"> ●ケーブルの接続が不完全 ●ケーブルが断線している ●本機バッテリーの残量が少なくなっている ●気温が0℃以下、45℃以上になっている 	<ul style="list-style-type: none"> ●各接続端子を確実に奥まで差し込む ●各機器対応の新しい充電用USBケーブルを使う ●給電を一旦中止し、本機を満充電する ●常温 約20℃の環境で充電する 													

お手入れ方法

⚠ 警告

- お手入れ前は、必ず電源スイッチを切り、充電ケーブルを抜いてからおこなってください。
- 点灯中や使用直後はLEDライトが高温になっていますので、触れないでください。
※火傷のおそれがあります。

お手入れのしかた

やわらかい布でふく。

○ぬれた布やシンナー、アルコール、ベンジンなどの揮発性のものは使用しないでください。

※変色・変形・割れの原因になります。

- 本機の分解・改造はしないでください。
- ネジなどゆるみがないか確認してください。
- 表面レンズが汚れた際は、電源スイッチを切ってLEDライトが十分に冷えてから乾いたやわらかい布等で拭きとってください。



保管のしかた

以下の条件を避けて保管してください。

⊘ 禁止

- 乳幼児の手の届くところ
- 動物・ペットのそば
- 可燃性の液体やガスがある場所
- 暖房機の近くや直射日光の当たる場所
- 車内など高温になる場所
- 雨水がかかる場所や湿気の多い場所
- 強い振動、微振動のある場所
- 落下の恐れがある不安定な場所

❗ 実行

- 接続ケーブルは取り外して、防水カバーを閉じる
- 一か月に一回、充電状態を確認して充電する
放電した状態で放置すると過放電となり
内蔵のリチウムイオン電池が劣化して充電が
できなくなります。
内蔵のリチウムイオン電池は自然放電します。
- 使用後は満充電してから保管してください。

アフターサービス

保証期間中は

- 保証書の規定に従って、お買上げの販売店が修理を受けさせていただきますので、恐れ入りますが、製品の取扱説明書（必須）及び店舗ご購入時の保証書またはレシート等の店舗日付のあるものを添えてください。手書きシールは除く。
- ※不備がある時は保証期間であっても保証できない場合がありますので、ご了承ください。
- 故障の原因が取扱い上の不注意による場合（水没等、落下、焼損、雨水の侵入など）は保証期間内であっても有料となります。
- 内蔵の蓄電池ならびに付属のUSB Type-Cケーブル(充電専用)は保証の対象外です。

保証期間を過ぎている場合は

- 修理見積は有料です。修理すれば使用できる製品については、見積し、希望によって修理させていただきます。
- ※返送運賃別途請求になります。
- ※修理をせずにキャンセルする場合は、見積中の基本料はご請求させていただきます。当社にて無料処分も可能ですが、時に有料になる場合もございます。
- 修理検証の最中にキャンセル返却希望の場合は、基本料+返送運賃一部請求になります。
- ※修理検証中、修理途中の場合は、組み立てをせずに返却する場合がありますのでご了承ください。

修理料金のしくみ

- 修理料金：基本料金は有料（商品によって異なります）見積書参照
 - ※保証期間内であっても、お客様の使用による問題である場合は有料となります。
- 技術料：有料 ※診断・故障場所・修理・調整・修理後点検・その他作業にかかる費用。
- 部品代：有料 ※修理に使用した部品、及びその他の補助材料です。

充電式LEDワークライト 1000lm 保証書【保証期間／お買い上げ日より6ヵ月間(半年)】

無料修理規定

- 1.本書はお買い上げ商品にのみ適用されますので、一切の作業費用などには適用外となります。
 - 2.保証期間内でも次のような場合は有料となります。
 - 使用上の誤り、不当な改造・修理による故障及び損傷。
 - お買い上げ後の移動・輸送・引越し・落下などによる故障及び損傷。
 - 火災・水害・地震・落雷・その他の天変地異・公害や異常電圧による故障及び損傷。
 - 一般家庭用以外に（業務用の長時間使用・車両・船舶への搭載作業）使用された場合の故障及び損傷。
 - 本書の提示がない場合。
 - 本書に販売店名・お買い上げ年月日を証明される物が無い場合、あるいは文字を書き換えられた場合。
 - 3.本書は付属品及び消耗品には適用されません。
 - 4.本書は日本国内においてのみ適用されます。This warranty is valid only in Japan.
 - 5.本書は最初の購入にのみ適用され、以降の転売、譲渡には適用されません。
 - 6.この保証書は、本書に明示した条件・期間のもとにおいて無償修理をお約束するものです。従ってこの保証書によってお客様の法律上の権利を制限するものではありません。
 - 7.保証期間経過後の修理については、お買い上げ販売店にご相談ください。
- ※修理可能な場合は、お客様のご希望により有料で修理させていただきます。また、修理ができない場合もございますので予めご了承ください
- ◆お客様相談窓口における個人情報の取り扱い
 弊社は、お客様へのサービス提供のため、収集目的を通知した上で必要な範囲の個人情報や相談内容を収集させていただき、その記録を残すことがありますが、個人情報を適切に保管して修理業務などのサービスを行うために必要な範囲内で開示する場合や、正当な理由がある場合を除き、第三者に提供はしません。

本書は販売店名・お買い上げ年月日を証明できるもの（販売店レシートや証明書）が添付されていない場合は無効です。保証期間であっても有料修理となりますので必ずご確認ください。

- 保証期間内に取扱保証書等の注意書きに従って、正常な使用・保管状態で故障した場合には、本書により無償で修理いたします。
- 保証期間内に故障して無償修理をお受けになる場合には、商品（本体、付属品）と保証書（販売店レシートや証明書を付けたもの）をご持参の上、お買い上げの販売店にご相談ください。

品名	充電式LEDワークライト 1000lm RL-036SWL1000P	JAN	4920501515697	お買い上げ 年月日	年 月 日
----	---------------------------------------	-----	---------------	--------------	-------

お客様	ご住所 _____
	お名前 _____ 様 電話 _____
販売店 販売店レシート 証明書など添付	住所 _____
	社名・店舗 _____ 印
	電話 _____

の欄に記入のない場合は無効となりますので必ずご確認ください。

株式会社 RETZ

〒959-1156新潟県三条市福島新田1347-4

お客様お問い合わせ窓口：TEL 0256-45-3701

受付時間 月～金曜日 9:00～12:00・13:00～17:00
 （土・日・祝祭日・当社指定休日を除く）

●商品の仕様・外観は改良の為、変更することがあります。

