

収納ボックス fortuna スリム3段 組立式

フォルトナ

組立方法

<セット内容>

- ①天板 ……1枚 ④キャスター ……4個
- ②底板 ……3枚 ⑤引き出し ……3個
- ③支柱 ……12本 ⑥前面パネル ……3枚

⚠ 組立時の注意点

- ⚠ 組立てる前に各部品の向きを必ずご確認ください。
 - 天板・底板の前後(まえ・うしろ)をご確認ください。
 - 支柱の上下(うえ・した)をご確認ください。
- ⚠ 各部品は1度組立てると外すことが出来ません。組立方法をよく読み、組立ててください。(キャスターも同様。)

彫刻文字位置

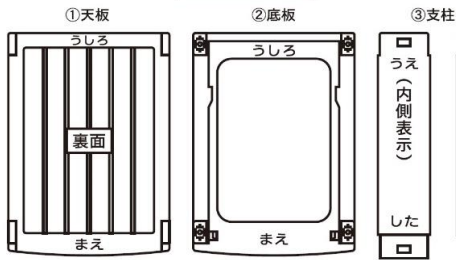

△カチッと音がするまで差し込んでください。

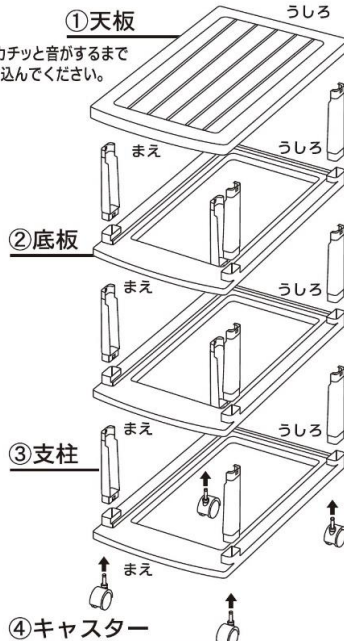

※各支柱は、根元まで完全に差し込んでください。
 ※キャスターは組立ての最後に差し込んでください。
 キャスター装着時耐荷重 天板・引き出し1段あたり約2kg

前面パネルの取り付け方

⑤引き出し

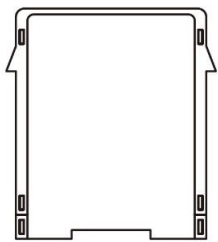

⑥前面パネル



※前面パネルは下部から取り付けてください。

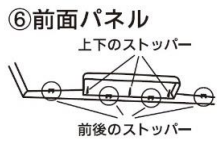

前面パネル下側のフック(4ヶ所)を引き出しの縁にしっかりとめ込んでください。

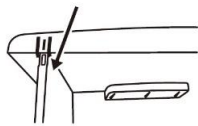
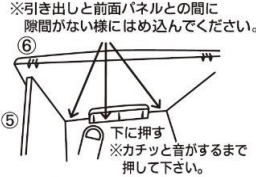

上側両端のフックをカチッと音がするまではめ込んでください。

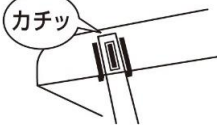

スリム 3段

<最大6段まで積み重ね可能>

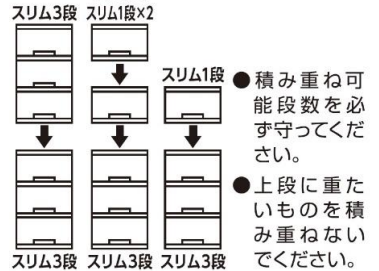

ご使用上の注意

- 収納以外の用途で使用しないでください。
- 水平で安定した場所に設置してください。
- 耐荷重以上のものは入れたり置いたりしないでください。
- 耐荷重は測定値であり、保証値ではありません。目安としてあらかじめご了承ください。
- 破損変形等の異常を発見した場合直ちに使用を中止してください。
- 屋外に長期間置き去りにしないでください。
- 追加で段数を増やす場合は6段までにしてください。
- 移動する際は内容物を全部取り出してから移動してください。
- こどもによるいたずらをさせないようにしてください。
- 火のそばに置かないでください。
- キャスターを付けないで使用する際は、床などが傷つく恐れがありますのでご注意ください。

品質表示

材質:天板・底板・支柱・引き出し・
 前面パネル/ポリプロピレン
 キャスター/ナイロン樹脂鉄芯入