

床下点検口 450mm 施工・取扱説明書

このたびは弊社製品をお買い上げいただき、まことにありがとうございました。安全にご使用いただくために、組み立ての際、またはご利用になるときはこの施工・取扱説明書をよくお読みになり、使用方法をご確認の上正しくご使用ください。お読みになったあとは、大切に保管し、必要なときにお読みください。

安全に関するご注意 必ずお守りください



危険

- 施工の際は、けが防止のため作業用手袋を着用してください。
- 作業中や使用時はフタが開いた状態となりますので、転倒や落下に十分ご注意ください。
- 開けたフタの上に乗らないでください。けがや破損の原因となります。
- フタは使用後、直ちに閉じてください。転倒や落下の原因となります。
- フタを開閉する際は、指詰めなどの恐れがありますので十分に気を付けてください。
- フタを閉じた際は、回転取手が収納されていることをご確認ください。



注意

- 作業時に施工箇所周辺を傷つけたり、部材を破損しないようご注意ください。
- 加工寸法は参考数値です。実際の施工場所、環境、使用する床材に合わせて採寸してください。
- 一般に施工箇所は強度が低下します。飛び跳ねたり、過度に荷重を掛けしないでください。
- 不具合についての保証は製品の範囲内となります。施工上・施工後の不具合については、保証致しかねますのでご了承ください。
- 必ず施工前に不具合がないかご確認ください。

加工寸法

- 床面切抜き寸法：451mm×451mm
- フタ材加工寸法：428×428mm

施工上のお願い

- 加工寸法は参考数値です。使用する床材などに合わせて採寸してください。
- 床材の材質により材料の収縮を考慮する場合に、すき間を取りすぎないでください。強度低下の原因となります。
- 本品は気密タイプではありません。特殊工法などの場合には住宅の販売店などにご相談ください。

パーツリスト

※施工前に、すべてのパーツがそろっていることをご確認ください。

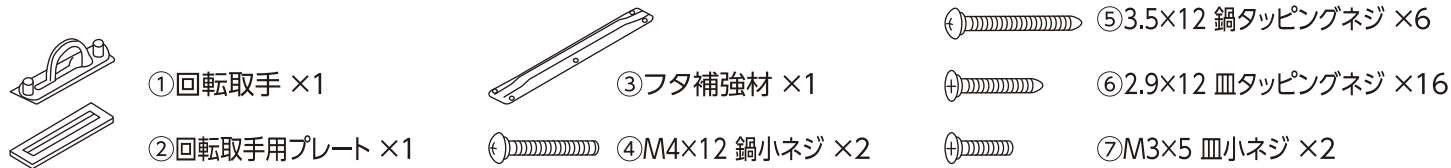
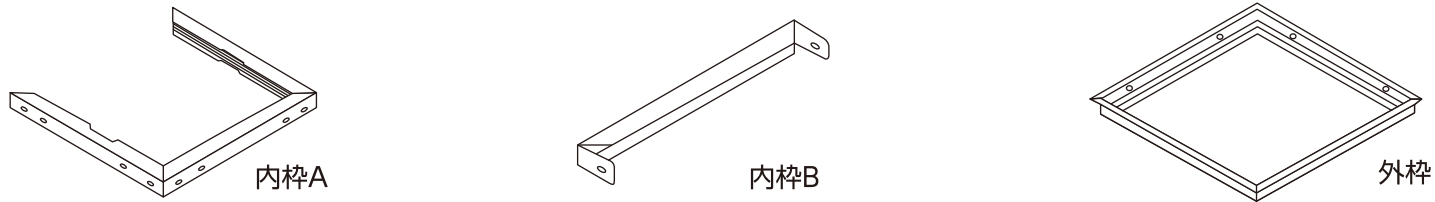

施工参考図(側面図)

施工参考図及び、施工手順のイラストはイメージです。実際と若干異なる場合がございます。

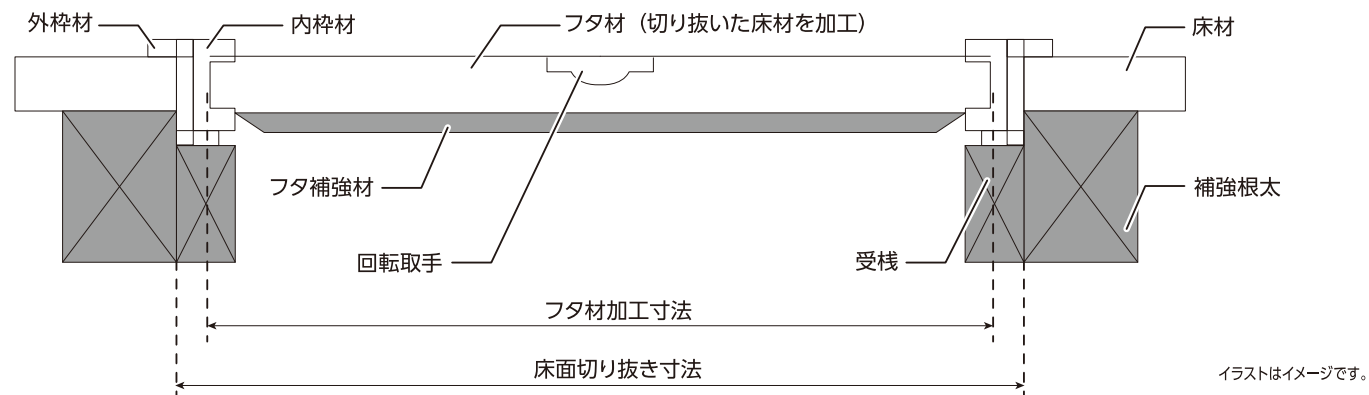

施工手順

※施工の際は、けが防止のため作業用手袋を着用してください。

1 床組み

- 床下点検口取付位置に451×451mmの開口部を設けます。図のように開口部全周に補強根太を追加施工します。
 - 本体の外枠が入る位置に合わせて、補強根太周りに受棧をまわします。
- ※切り抜いた床材は加工してフタに使用します。
 ※開口部は強度が低下しますので、必ず束を入れて補強を行ってください。
 ※改築などの後施工をしている場合は、床の構造骨組み、配管、配線などに注意してください。
 ※開口部が板の継ぎ目になる場合は、板の継ぎ目が中央にくるように位置決めを行い、開口してください。

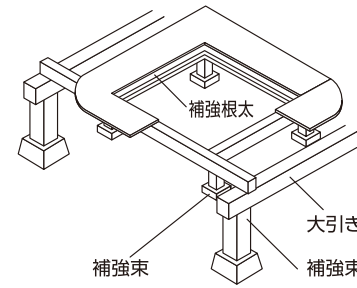

2 フタ材の加工

- 切り抜いた床材に捨て貼り合板などを貼り、厚みが15mmになるようにフタ材の厚みを調整します。(※例：床材が12mmの場合は、3mmのベニヤ板を接着)
- フタ材を内枠に合わせて、フタ材加工寸法428×428mmに切断します。
 ※開口部が板の継ぎ目になる場合は、板の継ぎ目が中央にくるように切断してください。
- 回転取手用の穴(21×85mm角穴、もしくは回転取手に合わせた小判穴)を③の工程で取り付けるフタ補強材の位置と重ならない位置に開けます。

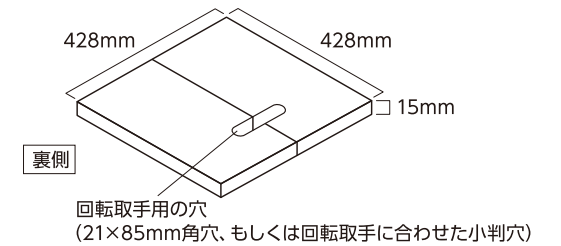

3 フタの組み立て

- フタ材に内枠Aを先にはめ込んでから内枠Bをはめ込み、⑦のネジ(2ヶ所)で固定します。
- ※床材の継ぎ目がある場合、内枠Aの切り欠き部分が床材の継ぎ目と直角になるように取り付けてください。
- ⑥のネジ(8ヶ所)で外枠とフタ材をしっかりと固定します。
- 回転取手用穴の裏側から④のネジを②回転取手用プレートに通して、①回転取手を取り付けます。

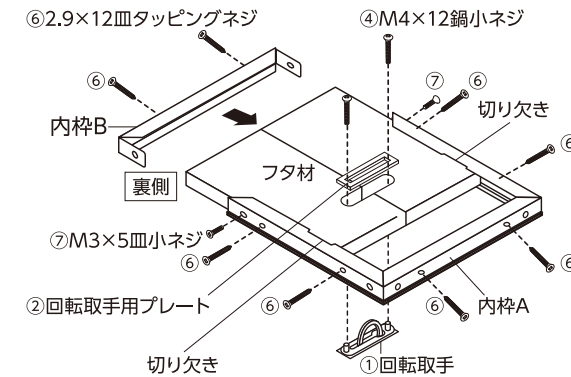

4 フタ補強材の取り付け

- 裏側、内枠の切り欠き部分に③フタ補強材を合わせ、⑤のネジ(6ヶ所)で固定します。
 ※③フタ補強材はフタ材の中心に取り付けてください。
 ※床材の継ぎ目がある場合、③フタ補強材は床材の継ぎ目と直角になるように取り付けてください。

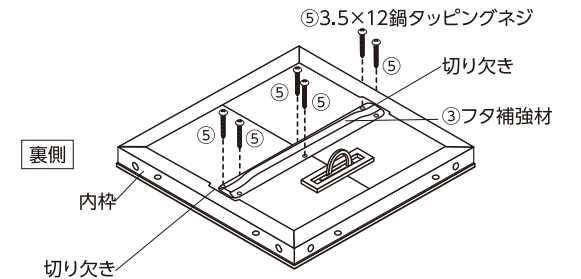

5 外枠の取り付け

- 開口した床面に外枠をはめ込み、⑥のネジ(8ヶ所)で受棧に固定します。外枠と床面、及び外枠と受棧の間にすき間ができないように注意してください。
 ※ご使用前に本体や施工箇所にすき間やがたつきがないかご確認ください。

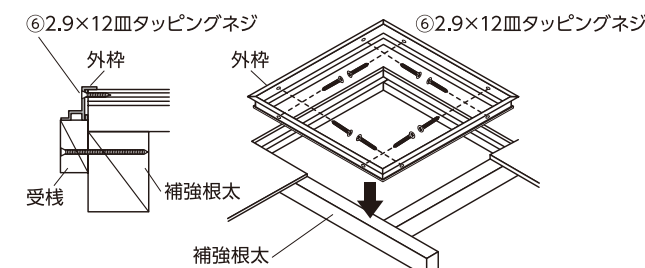

JAN：ブロンズ/4920501537897、シルバー/4920501537910

寸法(約)：幅460×奥行460×高さ24mm
 重量(約)：980g

材質 本体：アルミニウム
 補強材：スチール

※製品の仕様および外観は、改良などの理由で予告なく変更することがあります。

株式会社 コメリ 〒950-1492 新潟県新潟市南区清水4501-1
 Tel.025-371-4805 Made in China

イラストはイメージです。