



# ルーバーアルミフェンス ステン色 W200×H80cm

取扱説明書  
作業手順書

このたびは弊社製品をお買い上げいただき、まことにありがとうございました。本製品は組立式です。必ず作業手順、注意事項などの指示に従って組立を行ってください。また、作業前に「使用上の注意」をよくお読みいただき正しくお使いください。お読みになったあとは、大切に保管し、必要なお読みください。

## 部品一覧

※組立前に、各部品・部材がそろっていることをご確認ください。

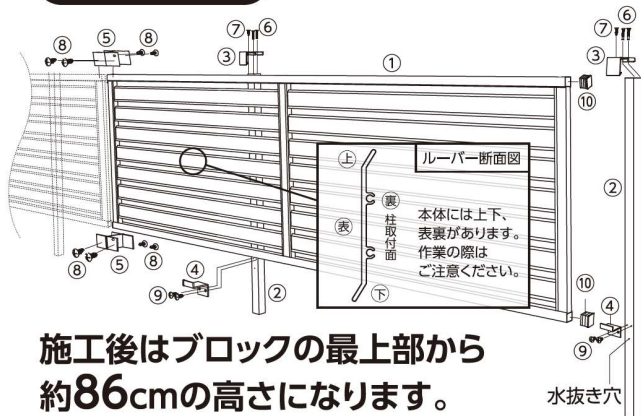

施工後はブロックの最上部から  
約86cmの高さになります。

### 梱包部材

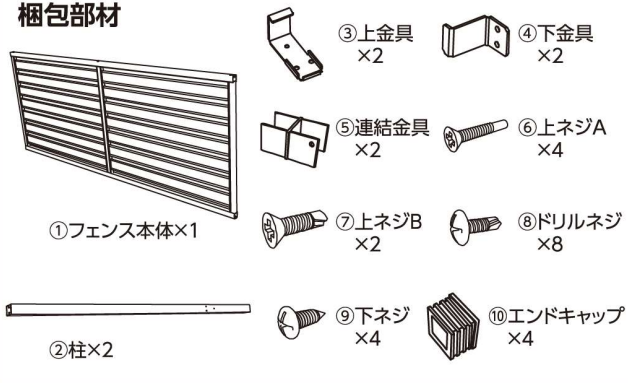

## 作業手順

※作業には、電動ドライバー、水平計、保護手袋などが必要です。

### 1 柱の固定

水平を保ちながら②柱を先に固定します。

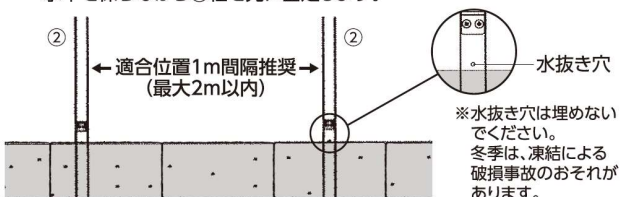

### 2 エンドキャップを取り付ける

①フェンス本体に⑩エンドキャップを取り付けます。(連結する場合、連結する側に⑤連結金具を取り付けます。[連結する場合]参照)

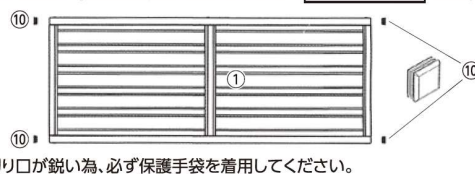

### 3 固定した柱にフェンスを取り付ける

両柱に④下金具を⑨下ネジで固定した後、

①フェンス本体  
(裏面が柱と接します。)を  
③上金具と  
⑥上ネジAで、  
柱の上部に  
固定します。

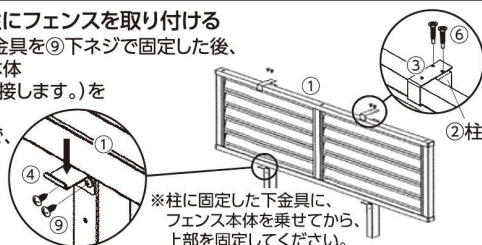

### 4 上金具とフェンス本体を固定する

⑦上ネジBで①フェンス本体に③上金具を固定します。

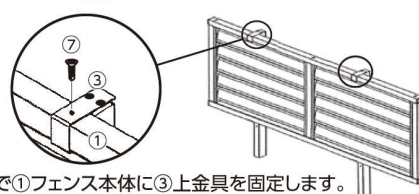

### 完成イメージ

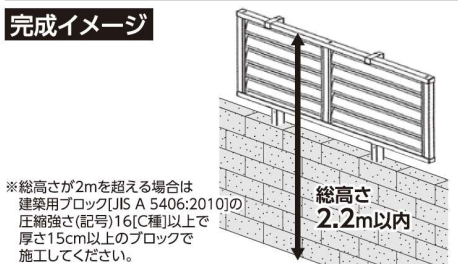

### 連結する場合

⑤連結金具を右図の向きで、連結させるフェンス本体の間に入れて、⑧ドリルネジをねじ込んで固定します。

フェンスの上部と下部の2ヶ所を、同様に固定して連結します。

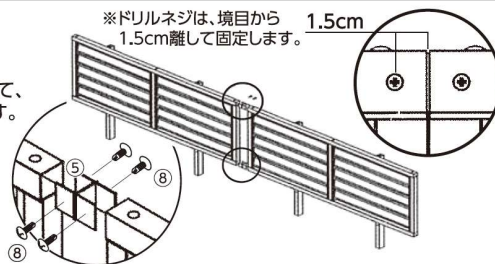

### ⚠ 使用上の注意

- 本品は敷地の境界、隣地境界のための一般住宅用です。用途以外には使用しないでください。
- 手すりや防護柵ではありません。ベランダ、廊下、屋上などの場所では使用しないでください。
- 施工後も登ったり、重量物をかけたりする強い力を加えないでください。破損事故につながる恐れがあります。
- フェンス設置後の総高さが2.2mを超えないようにしてください。
- 総高さが2mを超える場合は建築用ブロック[JIS A 5406:2010]の圧縮強さ(記号)16[C種]以上で厚さ15cm以上のブロックで施工してください。
- 改造や仕様変更をしないでください。
- 柱間の距離は1m間隔で最大2m以内とし、ブロックとブロックの連結部には柱を立てないでください。しっかり固定できず、破損事故につながる恐れがあります。

※製品の仕様および外観は、改良などの理由で予告なく変更することがあります。

寸法(約) / 本体：幅200×高さ80×奥行3cm  
柱：幅3×高さ105×奥行4cm  
材 質 / 本体、柱：アルミニウム合金  
取付金具、ネジ：ステンレス鋼

JAN : 4920501537934

株式会社 コメリ  
〒950-1492 新潟県新潟市南区清水4501-1  
Tel.025-371-4805 Made in China