

取付け方法

(U・O型用/洗浄・暖房用)【吸着タイプ】PAT

●洗浄・暖房用●

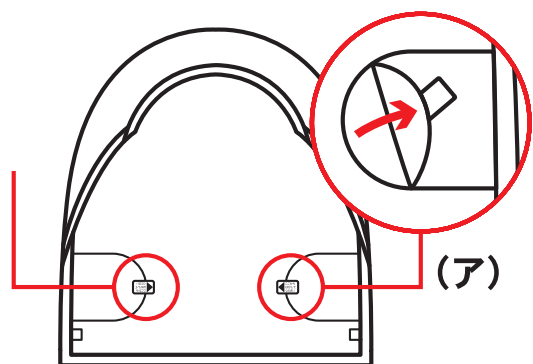

① 吸着部分(ア)の保護シールをはがしてください。

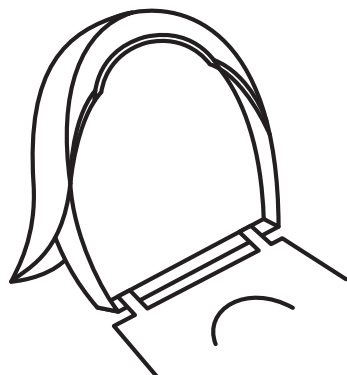

② 本体のフタ裏面の先端に被せてください。

③ フタカバーの裏面の吸着部分(ア)を内側にし、フタに乗せてください。

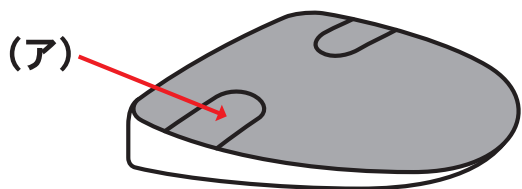

※一部、装着できないものがあります。下の表をご確認の上、お買い求めください。

×	×
<p>フタの縦の長さが約39cm以下 (各社共通)</p> <p>約39cm以下</p>	<p>フタの形状・サイズ・機能等が下記の場合</p> <p>トイレ機種例</p> <ul style="list-style-type: none"> ■ INAX レジオ (R100タイプ) ■ National アラウノ ■ (Panasonic) <p>形状が四角のフタ</p> <p>形状例</p> <ul style="list-style-type: none"> ■ シャワートイレ Kシリーズ(K47) ■ シャワートイレ Kシリーズ(K45) <p>※上記に表示されていない機種も ございます。</p> <p>フタが2段階で開くタイプ</p>

●U・O型用●

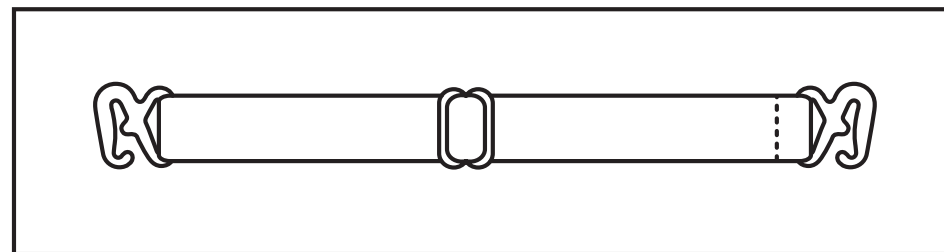

付属の調節ゴムを使用します。
(洗浄・暖房用には装着不要です。)

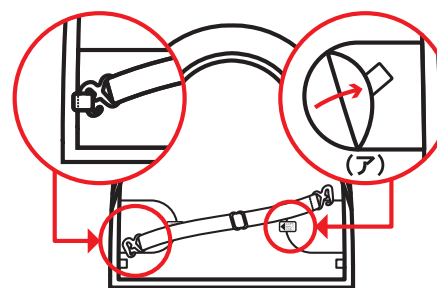

① フタカバー片側のフック穴に調節ゴムをつけてください。

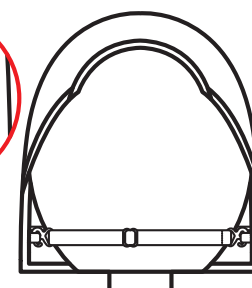

② フタ本体にフタカバーを被せ、もう片側のフックを引っ掛けてください。

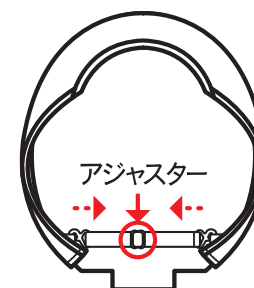

③ アジャスターで長さを調節して、フタ本体に沿わせてください。

※吸着部分(ア)の保護シールをはがし、内側に畳んだ状態で吸着させてご使用ください。