

# 組立説明書

ガラスコレクションケース(クリア)3段 / TMG-G132

## 【組立の際の注意事項】

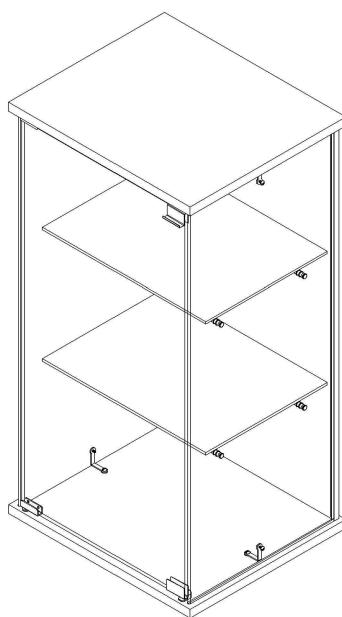



組立の際、各行程でボルトやネジをしっかり締めてしまうと組立にくくなる為、ボルトやネジははじめ仮締めにして頂き、本体が組みあがってから最後にしっかりと締め直して下さい。

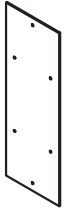
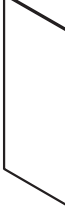
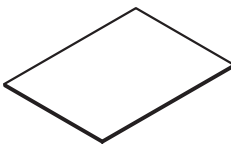
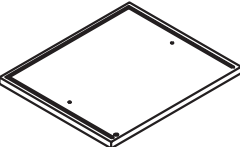
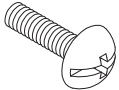

## 完成図

この度は、本品をお買い上げ頂きまして誠にありがとうございます。  
ご使用になる前に、この取扱い・組立説明書をよく読み、使用方法をご理解の上、正しくご使用下さい。  
読み終わった後は、取り出しやすい所に大切に保管して下さい。

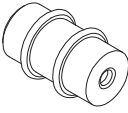
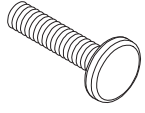
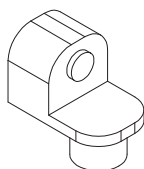
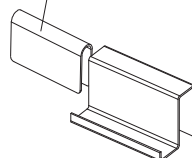
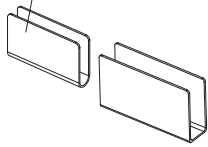
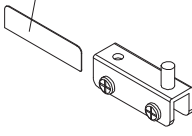
組立部材

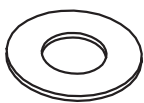
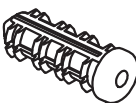
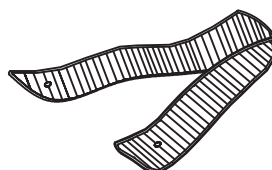
<p>A:ガラス(背面)×1</p> 	<p>B:ガラス(側面)×2</p> 	<p>C:ガラス(前扉)×1</p> 	<p>D:ガラス(棚板)×2</p> 
<p>E:天板×1</p> 	<p>F:地板×1</p> 	<p>G:コーナージョイント×2</p> 	<p>H:ネジ/I:脚部パーツ×各4</p> <div style="display: flex; justify-content: space-around;"> <div data-bbox="1181 526 1332 784"> <p>(H)</p>  <p>(脚部パーツ用) (8×21mm)</p> </div> <div data-bbox="1356 526 1492 705"> <p>(I)</p>  </div> </div>
<p>J:固定用パーツ×4 K:ボルト×8</p> <div style="display: flex; justify-content: space-around;"> <div data-bbox="119 873 263 1075"> <p>(J)</p>  </div> <div data-bbox="279 873 438 1131"> <p>(K)</p>  <p>(固定用パーツ用) (8.5×12mm)</p> </div> </div>	<p>L:ワッシャー×20 M:ナット×4</p> <div style="display: flex; justify-content: space-around;"> <div data-bbox="478 873 614 1041"> <p>(L)</p>  </div> <div data-bbox="630 873 758 1041"> <p>(M)</p>  </div> </div>	<p>N:ダボ×8</p> 	<p>O:ボルト×8</p>  <p>(ダボ用) (9×17mm)</p>
<p>P:扉受け(本体)×2</p> 	<p>Q:扉受け×2</p> 	<p>R:マグネット(上部)×1 (クッション)</p>  <p>※必ずクッションと一緒に取り付けて下さい。</p>	<p>S:マグネット(下部)×1 (クッション)</p>  <p>※必ずクッションと一緒に取り付けて下さい。</p>
<p>T:扉受け金具(上部)×1 (クッション)</p>  <p>※必ずクッションと一緒に取り付けて下さい。</p>	<p>U:扉受け金具(下部)×1 (クッション)</p>  <p>※必ずクッションと一緒に取り付けて下さい。</p>	<p>V:ネジ×1</p>  <p>(転倒防止金具用) (8×14mm)</p>	<p>W:ネジ×1</p>  <p>(転倒防止金具用) (8.5×23mm)</p>
<p>X:ワッシャー×2</p>  <p>(転倒防止金具用)</p>	<p>Y:ネジ受け×1</p>  <p>(転倒防止金具用)</p>	<p>Z:転倒防止金具×1</p> 	

※組み立ての際は、使用するボルトやネジのサイズにご注意下さい。

※組み立ての際、ガラスが倒れると大変危険ですので必ず2名以上で作業を行って下さい。

1 下図を参考にして脚部を組み立てます。

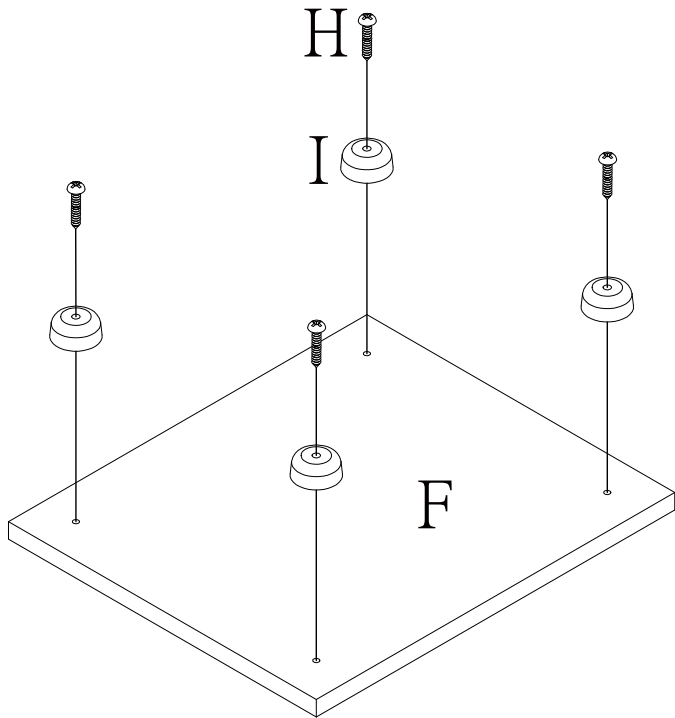

2 下図を参考にして地板にコーナージョイントを取り付け、ガラス(背面/側面)を差し込む様にして取り付けます。その後、天板を取り付けます。

※この時、ガラスをしっかりとコーナージョイントに差し込んで固定する様にして下さい。

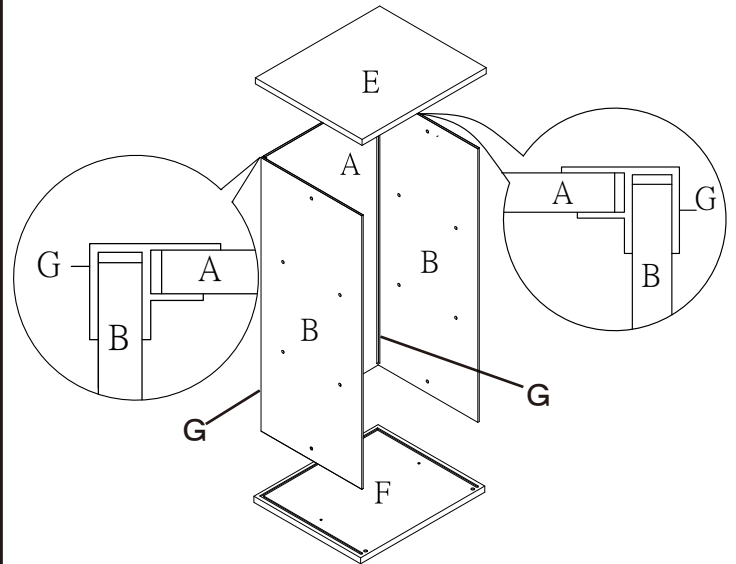

3 下図を参考にしてダボを取り付けます。

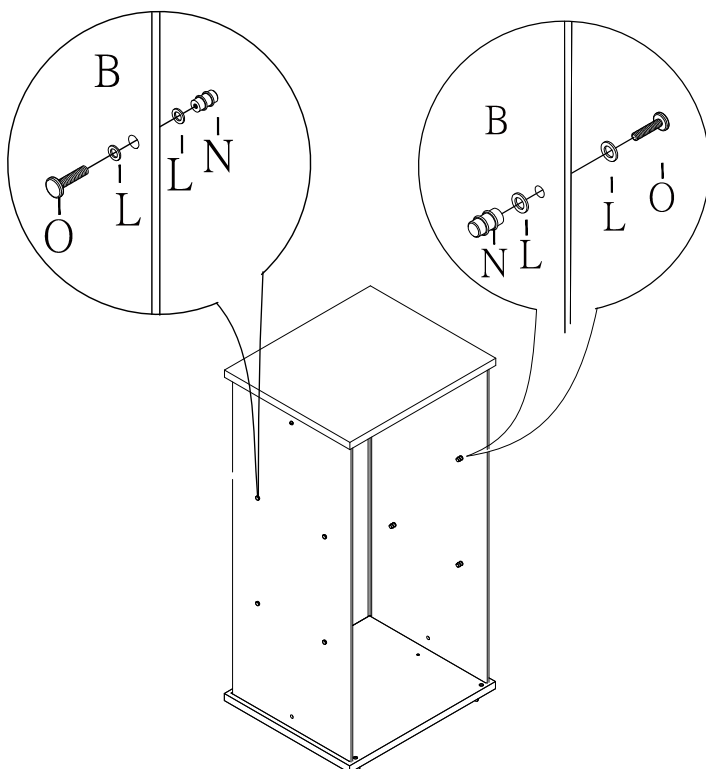

4 下図を参考にしてガラスに予め空いているリード穴を目印にして固定用パーツを取り付けます。

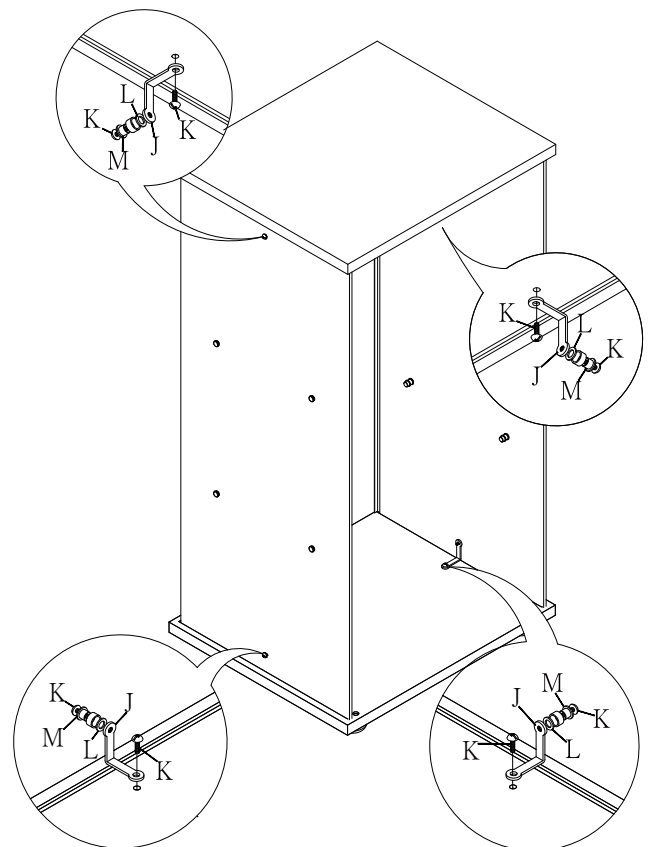

※組み立ての際は、使用するボルトやネジのサイズにご注意下さい。

※組み立ての際、ガラスが倒れると大変危険ですので必ず2名以上で作業を行って下さい。

**5** 下図を参考にしてガラス(棚板)を取り付けます。

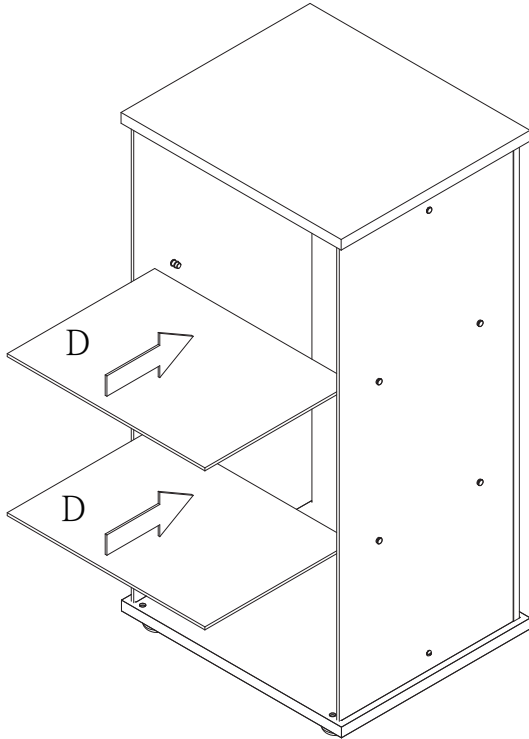

**6** 下図を参考にしてガラス(前扉)を取り付けます。

※T/U扉受け金具を取り付ける際は、ガラスの間に必ずクッションを入れて固定する様にして下さい。

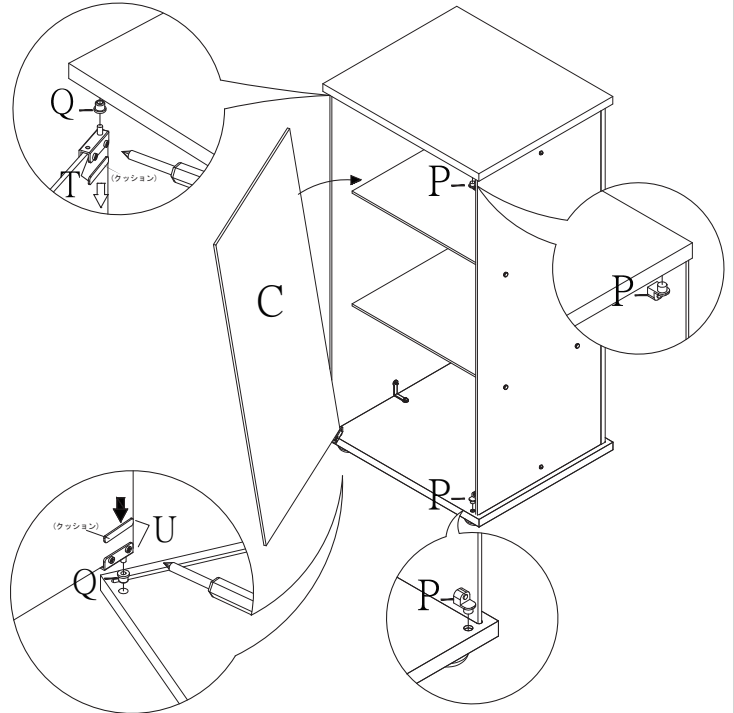

**7** 下図を参考にしてガラス(前扉)にマグネットを取り付けます。

※R/Sマグネットを取り付ける際は、ガラスの間に必ずクッションを入れて固定する様にして下さい。

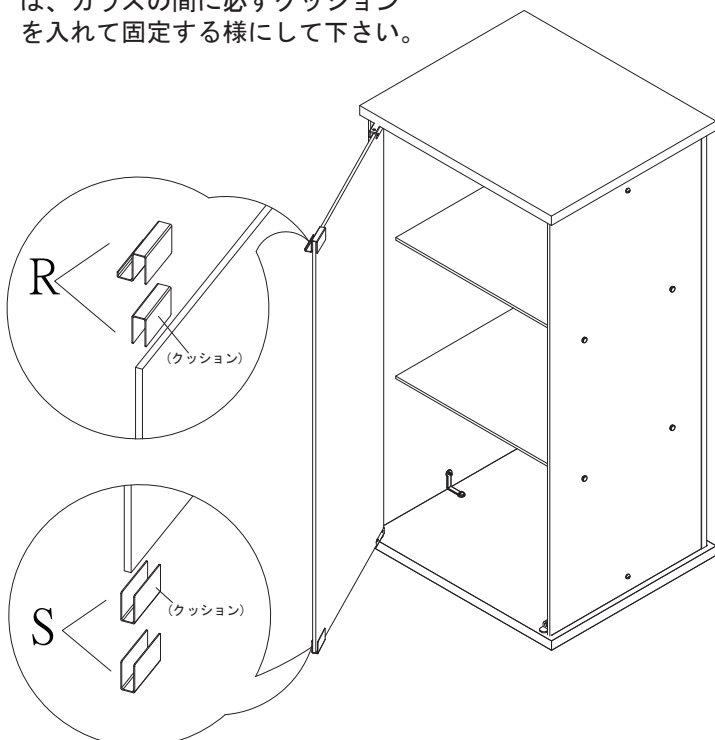

**8** 転倒防止の為、備え付けの転倒防止金具を使用し壁面に固定する事をお勧めします。※ご使用の際は、ボルトやネジに緩みが無いにご確認頂き定期的な締め直しをご使用下さい。

