

## 保証書

### 型番 YAC-70E

保証期間(本体)	お買い上げ日より1年間		
※お買い上げ日	西暦	年	月 日
お客様 ご住所 ご芳名	〒	□□□□-□□□□	
	様		
販売店 ご住所 店名	TEL ( ) - ⑧		

※販売証明書と一緒に保管をお願いします。

この保証書は、本書記載内容で無料修理を行うことをお約束するものです。お買い上げ日から上記期間中故障が発生した場合は、本書をご提示のうえ、販売店に修理をご依頼ください。

### <無料修理規定>

- 取扱説明書や注意ラベルに従った正常な使用状況で故障した場合には、お買い上げ販売店が無料修理いたします。
- 保証期間内の無料修理をお受けになる場合には、商品と本書をご持参のうえ、お買い上げ販売店にご依頼ください。
- ご贈答品などで、本保証書に記入してあるお買い上げ販売店にご依頼できない場合には、ユアサプライムス株式会社にお問い合わせください。
- 保証期間内であっても次の場合には有料修理になります。
  - (イ) 使用上の誤り及び不当な修理や改造による故障及び損傷。
  - (ロ) お買い上げ後の移動にともなう落下などによる故障及び損傷。
  - (ハ) 火災・地震・水害・落雷その他天災地変、公害や異常電圧による故障及び損傷。
  - (ニ) 本書のご提示がない場合。
  - (ホ) 本書のお買い上げ日、お客様名、販売店名などの記入のない場合や字句を書き換えられた場合。
  - (ヘ) 一般家庭用以外(業務用の使用、車両、船舶への搭載)に使用された場合の故障及び損傷。
- (ト) 消耗品を交換する場合。
- (チ) 故障の原因が本製品以外の他社製品にある場合。
- (リ) 正規販売店以外(オークションや中古販売品、個人売買品、未開封の二次販売など)での購入の場合。
- 持込修理の対象商品を直接修理窓口へ送付した際の送料などはお客様のご負担となります。
- 本書は日本国内においてのみ有効です。  
This warranty is valid only in Japan.

※ この保証書は本書に明示した期間、条件のもとにおいて無料修理をお約束するものです。従ってこの保証書を発行している発売元(保証責任者)又は、事業者に対するお客様の法律上の権利を制限するものではありませんので保証期間経過後の修理についてご不明な場合は、お買い上げ販売店または、ユアサプライムス株式会社にお問い合わせください。  
※ 保証期間経過後の修理、補修用性能部品の保有期間については詳しくは取扱説明書をご覧ください。

### お願い

一度ご使用になった製品は、返品をお受けすることができませんのであらかじめご了承ください。但し、明らかに不備、不良と認められた製品につきましては、代替品と交換する準備がございます。また、保証期間の終了後や取り扱いの間違ひによる故障(本体の水洗いなど)などの修理は、できる限りお客様の負担の少ないように(部品代、送料など)お見積りをご連絡し、了解を頂いた後に速やかに修理させていただきます。

## ユアサプライムス株式会社

〒103-0006 東京都中央区日本橋富沢町9番8号  
http://www.yuasa-p.co.jp/

### お客様ご相談窓口について

- 修理、お取り扱い、消耗品、部品ご購入などのご相談は、まずは、お買い上げの販売店へお申し付けください。
- 転居や贈答品などで困りの場合は、弊社お客様ご相談窓口であります、下記サービスセンターへお問い合わせください。
- アフターサービスについては、取扱説明書の中でご説明しておりますのでご覧ください。

### お客様ご相談窓口

受付時間：午前10時～12時・午後1時～5時

 0120-988-475

- ・サービス向上のため、音声を録音させていただくことがあります。
- ・土日・祝日、年末年始、お盆休暇を含む当社の休日は休業とさせていただきます。

F-200

# YUASA

## 大型水風扇

型番  
YAC-70E

### 取扱説明書(保証書付)

(室内専用)

このたびは本製品をお買い上げいただき、まことにありがとうございました。ご使用前にこの取扱説明書をよくお読みください。とくに「安全上のご注意」はご使用前に必ずお読みいただき正しく安全にお使いください。この説明書には保証書も付いておりますので、大切に保管してください。

### 経年劣化によるご注意

長年使用している製品は、火災などの事故につながるおそれがあります。安心してご使用いただくため、長期間使用しましたら安全のため必ず点検することをおすすめします。ご使用環境及びご使用時間などが異なるため、点検時期、点検方法及び点検費用については販売店または弊社お客様ご相談窓口にご相談ください。

### もくじ

安全上のご注意	1-2
各部のなまえと使い方	3-5
お手入れと保管について	6-8
設計上の標準使用期間について	9
修理を依頼される前に	9
アフターサービスについて	10
安全に永くお使いいただくために	10
仕様	10
保証書・お客様ご相談窓口について	裏表紙

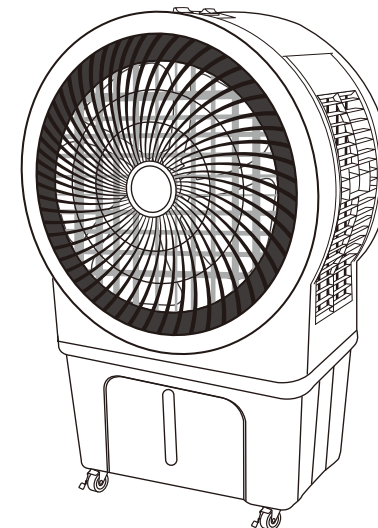

- イラストと実際の商品は多少異なる場合があります。
- この製品は、海外ではご使用になれません。 FOR USE IN JAPAN ONLY.

# 安全上のご注意

- ・ご使用前にこの「安全上のご注意」をよくお読みのうえ、正しくお使いください。
- ・ここに示した注意事項は、製品を安全に正しくお使いいただき、人体への危害や物的損害を未然に防止するためのものです。

※表示内容を無視して誤った使い方をしたときに生じる危害や損害の程度を、次の表示で区分し、説明しています。

※お守りいただく内容の種類を次の絵表示で区分し、説明しています。(下記は絵表示の一例です)



このような絵表示は、してはいけない「禁止」内容です。



このような絵表示は、必ず実行していただく「強制」内容です。



**警告** この表示は「死亡または重傷を負う可能性が想定される」内容です。

改造はしない。修理技術者以外の人は、分解したり修理をしない。

- 火災・感電・ケガの原因になります。
- 修理は販売店または弊社お客様ご相談窓口へご相談ください。

交流100V以外では使用しない。

- 感電・火災の原因になります。

電源コードや電源プラグが傷んだり、コンセントへの差し込みがゆるいときは使用しない。

- 感電・ショート・発熱・発火の原因になります。



禁止

電源コードや電源プラグを破損するようなことはしない。  
(傷付けたり、加工したり、熱器具に近づけたり、無理にまげたり、ねじったり、引っ張ったり、重いものをのせたり、束ねたりしない。)

- 傷んだまま使用すると、感電・ショート・発火の原因になります。

フィルターやフィルターカバーをつけずにモーターを運転しない。

- ケガや故障の原因になります。

本体のすき間などに金属片、棒、ピンや針金などを差し込んだり、水や液体類をこぼさない。

- 感電や故障の原因になります。

水につけたり、水をかけたりしない。

- 感電・ショート・発火の原因になります。

お手入れの際は必ず電源プラグをコンセントから抜く。また、ぬれた手で抜き差ししない。

- 感電やケガをすることがあります。

電源プラグは根元まで確実に差し込む。

- 差し込みが不完全ですと、感電や発熱による火災の原因になります。

包装用ポリ袋は幼児の手の届かないところに保管する。

- 誤ってかぶったときに窒息し、死亡する原因になります。

電源プラグのほこりは定期的にとる。

- プラグにほこりがたまると、湿気などで絶縁不良になり火災、感電、故障の原因になります。



強制



**注意** この表示は「傷害を負う可能性または物的損害が発生する可能性が想定される」内容です。

本製品は次のようなところでは使用しない。

感電、火災、破損、故障の原因になります。

- 温室やビニールハウスなど湿度の高いところ、雨や水しぶきがかかるところ。
- 砂ほこり、綿ほこり、金属粉の多いところや油分のつきやすいところ。
- 室外や40°C以上の高温、もしくは湿度が高くなる場所。
- ガスレンジなど炎の近くや、引火性のガスのあるところ。

ガードの中や可動部へ指などを入れない。

- ケガをする原因になります。

テレビ、ラジオ、補聴器などの近くで使わない。

- 電波が弱いときや室内アンテナ使用時に雑音が入る場合がありますので、影響のないところまで離れてご使用ください。

スプレー(殺虫剤、整髪用、掃除用など)をかけない。

- 樹脂や塗装部分に変質したり、破損する原因になります。

製品を移動するときは引きずらない。

- 床や畳に傷がつく原因になります。

運転中は動かさない。

- 羽根割れやケガの原因になります。

不安定な場所や、カーテンなどの障害物の近くでは使用しない。壁から50cm以上離して使用する。また、本体に衣類、タオル、布団などを掛けて使用しない。

- 不安定な場所や障害物があると転倒したり、羽根がカーテンなどを吸い込んだり、破損や事故の原因になります。

風を長時間身体に当てない。

- 健康を害する原因になります。特に乳幼児、お年寄り、ご病気の方にはご注意ください。

水道水以外は使用しない。

- お湯(40°C以上)や薬品、洗剤などは本体やフィルターを痛めますのでご注意ください。

車両・船舶では使用しない。DC/AC変換インバーターなどは使用しない。

- 故障や事故の原因になります。

電源プラグを抜くときは、電源コードを持たずに、必ず電源プラグを持って引き抜く。

- 感電・ショート・発熱・発火の原因になります。

本体に異常な振動が発生した場合は使用を中止する。

- 羽根や前ガードが脱落してケガをする原因になります。

使用しないときは、電源プラグをコンセントから抜く。

- ケガややけど、絶縁劣化による感電や漏電火災の原因になります。



強制



●電源プラグを交流 100V のコンセントに根元まで確実に差し込んでください。

## 使い方

「SPEED」切替ツマミを回してお好みの風量に合わせてと運転を開始します。

**注意** ツマミは、指定の位置に必ず合わせてご使用ください。故障の原因になります。

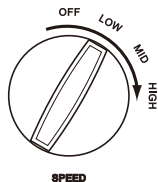

### ご使用後は

「SPEED」切替ツマミを「OFF」に合わせてと、運転を停止します。

**注意** 長時間使用しないときは、電源プラグをコンセントから抜いてください。

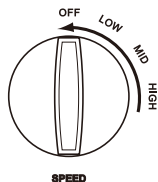

## 「COOLING」(涼風) ツマミ(※運転中のみ動作します)

【涼風運転とは】  
水タンク内にある水をポンプでくみ上げ、フィルターに流し、その気化熱を利用して涼感を得るものです。打ち水の原理と同じです。なお、部屋全体を冷やすものではありません。

【涼風運転をするには】  
水タンクに水を入れてください。  
運転中に「COOLING」ツマミを回して「ON」に合わせてと、涼風運転を開始します。  
「OFF」に合わせてと涼風運転を停止します。

- 水タンクの水位がMIN表示以下になった場合は、自動的にポンプの運転を停止し、通常運転になります。
- 涼風運転が自動停止した後は「COOLING」ツマミが「ON」のままでも涼風機能は働きません。引き続き涼風機能をお使いいただく場合は「COOLING」ツマミを一度「OFF」に戻した後、水を補給して再度「ON」にしてください。



**注意** 涼風運転中は窓を開けて行ってください。  
・「涼風」でご使用になるときは部屋の湿度が上がらないように、必ず窓を開けてご使用ください。  
・梅雨時など、お部屋の湿度が高いときは、「涼風」運転をせず通常運転をおすすめします。

## 「SWING」(風向きオートルーバー) ツマミ

ルーバーを回すと、風向きを変えることができます。  
(一般の扇風機の首振りと同じような機能です。)

運転中に「SWING」ツマミを回すとルーバーが作動します。  
・お好みの風向きに合わせてルーバーを調節してください。  
・「OFF」に合わせてとルーバー運転を停止します。

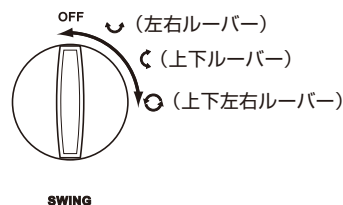

## お手入れと保管について

**警告** お手入れの時は必ず運転を停止させ、電源プラグを持ってコンセントから抜いてください。  
●感電やケガをする原因になります。

## 本体のお手入れの仕方

【本体・フィルターの汚れ】  
・本体の汚れは、ぬるま湯か中性洗剤を浸した布で拭き取った後、柔らかい布で空拭きをしてください。  
・フィルター部は掃除機のブラシなどでていねいにほこりを吸い取ってください。

【電源プラグのお手入れ】  
・電源プラグは、水気のない乾いた布などで拭いてください。



注意

- ・ガソリン、シンナー、ベンジン、アルカリ性洗剤、灯油、ベンゾール、アルコール、みがき粉などで拭かないでください。また、殺虫剤などをかけないでください。
- 樹脂や塗装部分が、変色、変質する原因になります。
- ・化学ぞうきんでこすったり、長時間接触させないでください。
- 変質したり塗装がはげたりすることがあります。

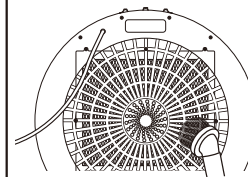

## 水抜きについて

長期間ご使用にならないときは必ず水抜きをして、充分乾燥させてから保管してください。

- 床面に水が排出されても問題のない安定した場所を選びます。
- 本体底面の水抜き栓を取り外します。
- 水を抜いた後は水抜き栓を元通り取り付けてください。

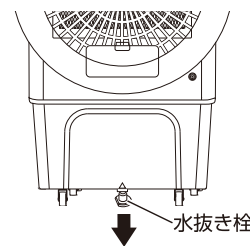

水抜き栓

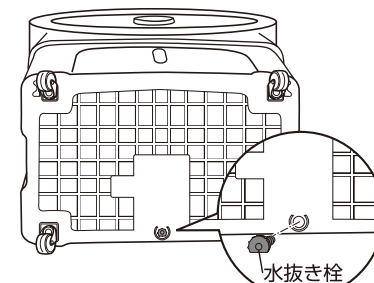

水抜き栓

## 本体内部のお手入れ



**警告**

背面および側面フィルターカバーを外す際は、必ず運転を停止させ、電源プラグを持ってコンセントから抜いてから外してください。

- ①フィルターカバーを外し、フィルターを取り出します。
- ②フィルターカバー背面、羽根の部分などは、掃除機のブラシなどでいねいにほこりを吸い取ってください。
- ③フィルターを乾燥させます。
- ④お手入れ後はフィルター、フィルターカバーを元通り取り付けます。

### 【フィルターの外し方】

#### <背面>

本体背面の5ヶ所のネジを取り外すと、背面のフィルターカバーが取り出せます。

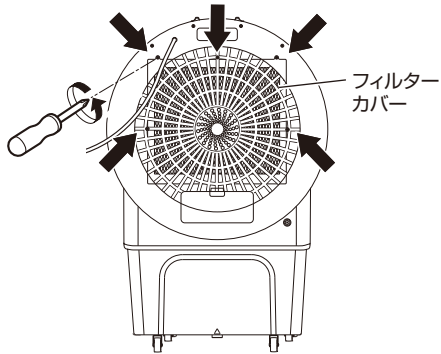

背面フィルターは分解できます。フィルター交換の際は2ヶ所のネジを取り外し、固定バーを取ってから、フィルターを下方向へ引き抜いて取り外してください。

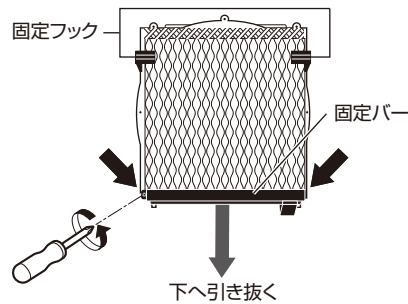

#### <側面>

- ①本体側面の側面フィルター取出口の4ヶ所のネジを取り外すと、側面フィルターを取り出せます。

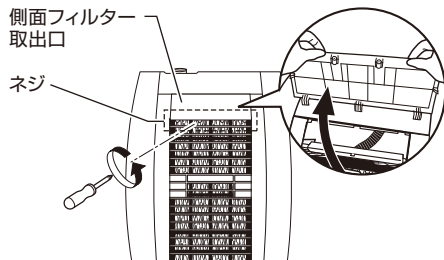

- ②水流ヘッドバーを上へ押し上げ、フィルター上部のツマミ部分を持ってフィルターを上方向へ引き抜いて取り出してください。側面フィルターは分解できません。

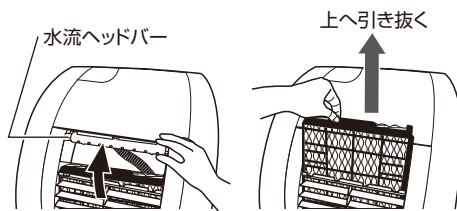

※ 左右の側面とも同様にして取り外します。



**注意**

- ・内部の金属などでケガをしないよう充分気をつけてください。
- ・水タンクの水は定期的に入れ換えてください。
- ・水を入れたまま放置した場合、悪臭の原因となります。
- ・40℃以下の水道水をご使用ください。
- ・フィルターをガソリン、シンナー、ベンジン、アルカリ性洗剤、灯油、ベンゾール、アルコール、みがき粉などで拭かないでください。
  - フィルターを傷める原因になります。
- ・フィルターには上下があります(耳のついている方が上)。取り付けの際お間違えの無いようご注意ください。
  - 故障や事故の原因になります。

### お知らせ

交換用フィルターのお求めは、お買い上げの販売店、または弊社お客様ご相談窓口までお問い合わせください。

## 保管

- 水タンクや本体の水分を完全に乾かしてください。
- フィルター類が完全に乾燥していることを確認してください。
- 本体を袋に入れ、個装箱またはお手持ちの箱に包装し、直射日光の当たらない湿気の少ないところに保管してください。

# 設計上の標準使用期間について

- 本製品の設計上の標準使用期間は5年です。

## 【ご注意】

※設計上の標準使用期間は、以下の標準的な使用条件の下で、適切な取り扱いで使用し、適切な維持管理が行われた場合に、安全上支障がなく使用することができる標準的な期間として設計上設定されている期間です。尚、無償保証期間(お買い上げの日から1年間)とは異なります。保証内容などについて、詳しくは裏表紙の保証書をお読みください。

※使用頻度、使用環境、設置場所が下記標準的な使用条件と異なる場合、または、業務用など本来の目的以外の方法で使用された場合は、記載の設計上の標準使用期間より短い期間で経年劣化が起きる可能性があります。

**注意** 設計上の標準使用期間を超えて使用されますと、経年劣化による発火、ケガなどの事故に至るおそれがあります。

- 扇風機の標準的使用条件

項目	条件	
1. 使用環境	温度/湿度	30℃/65%
	電源電圧/周波数	100V/ 50/60Hz
2. 使用条件	設置場所	標準設置
	運転時間(1日)	8時間/日
3. 使用頻度	運転回数	5回/日
	運転日数	110日/年
	スイッチ操作回数	550回/年
	首振運転の場合	100%

※日本工業規格 JIS-C9921-1より

# 修理を依頼される前に

異常が生じたときは、次の点をお調べになってからお買い上げの販売店にご相談ください。

こんなとき	おたしかめください
「SPEED」切替ツマミを回しても送風ファンが回転しない。	<ul style="list-style-type: none"> <li>● 電源プラグはコンセントに確実に差し込まれていますか?</li> <li>● 「SPEED」切替ツマミは「OFF」以外になっていますか?</li> </ul>
涼風が出ない。	<ul style="list-style-type: none"> <li>● 水タンクに水が入っていますか?</li> <li>● 水タンクの水が不足していませんか?</li> <li>● 涼風に切り替えていますか?</li> </ul>
悪臭がする。	<ul style="list-style-type: none"> <li>● フィルター、水タンクが汚れていませんか?</li> </ul>
水が漏れる。	<ul style="list-style-type: none"> <li>● フィルターは確実に取り付けられていますか?</li> <li>● 水道栓を正しく取り付けられていますか?</li> <li>● 水抜き栓は確実に取り付けられていますか?</li> </ul>

上記の処置をしてもなおらなかった場合は、お買い上げの販売店へ点検・修理をお申しつけください。

- お客様ご自身の修理・改造は、危険を伴いますので絶対にしないでください。

※ 修理には特殊な技術が必要です。

別売部品	品名	型番
	背面フィルター(1枚入)	YAC-BFO1
	側面フィルターセット(左右1組)	YAC-SFO1

# アフターサービスについて

(よくお読みください)

1. 保証書の内容のご確認と保管について。  
この製品には保証書がついています。保証書はお買い上げの販売店にて販売店名・お買い上げ日などの記入をご確認の上、内容をよくお読みになり大切に保管してください。
2. 保証期間はお買い上げの日から1年間です。  
保証期間中でも有料になることがありますので、保証書をよくお読みください。
3. 保証期間後の修理を依頼されるとき。  
お買い上げの販売店にご相談ください。修理によって機能が維持できる場合は、お客様のご要望により有料修理させていただきます。
4. 水風扇の補修用性能部品の保有期間は製造打切後8年間です。  
補修用性能部品とは、その製品の機能を維持するために必要な部品です。
5. 修理品は、持ち込み修理となっています。修理依頼、消耗品のご購入の相談は、購入販売店をお願いします。通販、ネットショップでご購入の場合も同様をお願いします。
6. ご使用中に普段と変わった状態になりましたら、ただちにご使用を中止して、お買い上げの販売店に点検・修理をご依頼ください。
7. アフターサービスについてわからないことは…  
上記の内容についての詳細、贈答・転居の場合など、その他製品に関するお問い合わせ、ご購入がございましたら、お買い上げの販売店までお問い合わせください。

商品の譲渡・リサイクル品については、保証適用を受けられない場合があります。ご注意ください。

- 「ご相談窓口における個人情報のお取り扱いについて」

ユアサプライムス株式会社は、お客様の個人情報や相談内容を、ご相談への対応や修理、その他確認などのために利用し、その記録を残すことがあります。また、個人情報を適切に管理し、修理業務などを委託する場合や正当な理由がある場合を除き、第三者に開示、提供しません。お問い合わせは、ご相談された窓口にご連絡ください。

# 安全に末永くお使いいただくために

## 愛情点検

★長年ご使用の『水風扇』の点検を!



このような症状はありませんか?

- 電源を入れても作動しない。
- 回転するときに異常な音がする。
- 本体が異常に熱かったりコゲくさいにおいがする。

このような症状の時は使用を中止し、故障や事故の防止のため必ず販売店に点検をご相談ください。

- 上記のような症状がなくても、安全のため定期的な点検をおすすめします。点検費用については販売店にご相談ください。

# 仕様

定 格 電 圧	交流 100V	
定 格 周 波 数	50Hz	60Hz
消 費 電 力	230W	270W
冷 風 方 式	水冷気化方式(ポンプ循環)	
風 量	強・中・弱	
水 タ ン ク 容 量	約 52L	
本 体 質 量	約 20.8kg	
コ ー ド 長 さ	約 1.7m	
外 形 寸 法	約 W778×D494×H1193(mm)	

- この製品は、海外ではご使用になれません。 FOR USE IN JAPAN ONLY.