

組立方法

〈部品一覧〉

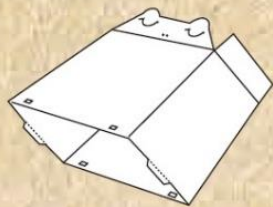

①本体×2



②フレーム×2

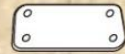

③連結バックル×1

1 たたんである①本体を起こし、箱型にします。

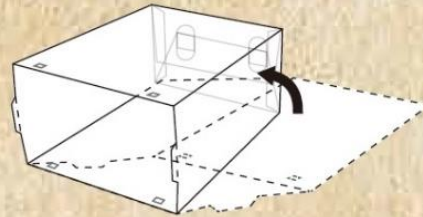

2 背面のフタを左右、上、下の順に折り、ツメを穴に差し込みます。

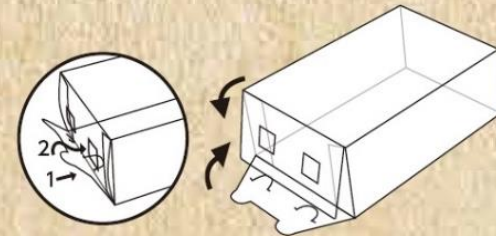

3 正面のツメを内側に折ります。

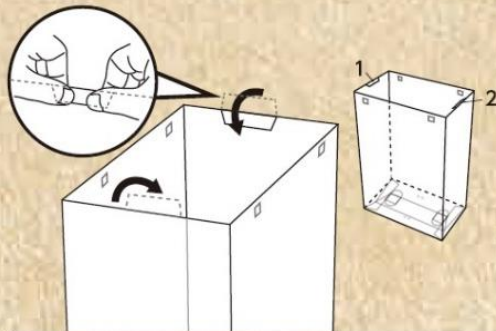

4 ②フレームの溝に、①本体をカチッと音がするまで差し込みます。上下の向きにご注意ください。

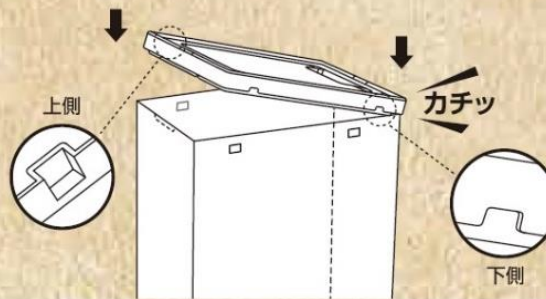

5 完成図

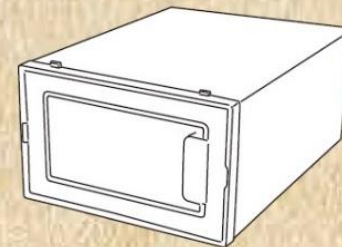

積み重ねるとき

フレームの上下にある突起と溝をあわせ、背面にある穴に③連結バックルを取り付けます。

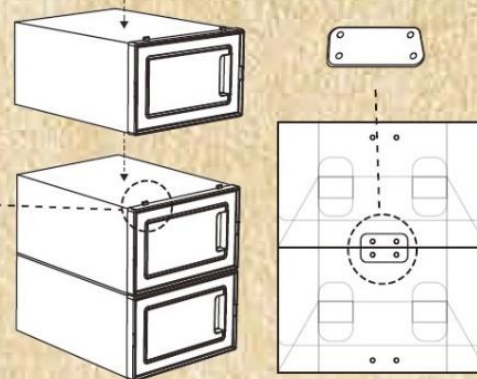

折りたたむとき

図のように本体のツメを押しながらフレームを本体から外します。

