

# 取扱説明書

保証書付き

## VLMN-01W

14型防水アンドロイド搭載モニター



**この度は本製品をお買い上げ頂きまして、誠にありがとうございます。**

ご使用前にかならずこの取扱説明書をお読みいただき、内容を十分理解されたうえで正しくお使いください。

お読みになった後は、いつでも取り出せる所に大切に保管してください。

- 保証書に、販売店名。お買い上げ日などが記入されていることを必ずお確かめください。
- この取扱説明書は大切に保管し、必要なお読みください。
- デザインおよび仕様については改良のため予告なしに変更する場合がございます。
- 本書に記載の社名および製品名は各社の商標または登録商標です。
- 本製品は日本国内専用です。For use in Japan only.
- 発行元の許可なく本書の内容を複写、転写することを禁止します。

**MADE IN CHINA**

# 目次

安全上のご注意	P3-7
同梱品	P8
各部の名称	P9-10
リモコンについて	P11-12
機器の設置	P13
電源の接続と充電	P14
電源を入れる	P15
初期設定	P16
Wi-Fi設定	P17
Googleアカウントの設定	P18-20
ホーム画面	P21
スマートTVの各種設定	P22-24
アプリの追加	P25
外部機器との接続	P26
外部機器との視聴	P27
イヤホンとの接続	P27
設定	P28-31
故障かな?と思ったら	P32
<b>アフターサービスとお問い合わせ</b>	<b>免責事項について</b> P33
	<b>アフターサービス</b> P34
製品仕様	P35
保証書	P36

# 安全上のご注意

※必ずお守りください

## 安全上のご注意

取扱説明書にはお使いになる方や他の方への危害と財産への損害を未然に防ぎ、安全にお使い頂くために重要な内容を記載しています。内容(表示、図記号)をよく理解してから本文をお読みになり、記載事項をお守りください。取扱説明書に記載された内容、指示が守られない場合の故障、破損ならびに事故やけが、お客様の不注意による破損ならびにけがに対して、弊社は一切の責任を負い兼ねますので、予めご了承ください。

### 表示の説明



#### 警告

誤った取り扱いをすると、人が死亡または重傷を負う可能性が想定される内容を示します。



#### 注意

誤った取り扱いをすると、人が傷害を負う可能性が想定される内容および物質損害の発生が想定される内容を示します。

### 図記号の意味について



この図記号は「禁止」されている内容です。



この図記号は必ずお守りいただく「指示」内容です。

## 警告



禁止

#### ■以下のときは使用を中止する

- PD充電器が異常に熱くなる。 ●PD充電器を動かすと通電したりしなかったりする。
- 異臭がする。 ●本体が変形したり、異常に熱くなる。 ●煙が出ている。

異常状態のまま使用すると、火災・関電の原因になります。すぐに電源を切り、そのあと必ずPD充電器をコンセントから抜いて、販売店に修理をご依頼ください。お客様による修理は危険ですので、絶対におやめください。



禁止

#### ■お客様自信による本体・PD充電器の分解・修理・改造はしない

火災・感電・けがの原因になります。内部の点検・修理は販売店にご依頼ください。



#### ■PD充電器は正しく使う

- PD充電器のホコリは定期的に掃除してください。  
PD充電器にホコリがたまると湿気などで絶縁不良になり、火災の原因になります。  
PD充電器を抜き、乾いた布で拭いてください。
- PD充電器はコンセントに根元まで確実に差し込んでください。  
根元まで差し込まれていないと、発熱したりホコリが付着して、火災の原因になります。  
またPD充電器の刃に触れると感電の原因になります。
- お手入れや収納の際は安全のためPD充電器をコンセントから抜いておこなってください。感電やけがの原因になります。



#### ■USBケーブルは正しく使う

USBケーブルが傷んだら(芯線の露出、断線など)使用しない。そのまま使用すると火災・感電の原因になります。

## 警告



禁止

■PD充電器やUSBケーブルが傷んだり、コンセントが緩いときは使用しない  
火災・感電の原因になります。



禁止

■USBケーブルを加工したり、無理に曲げたり、ねじったり、引っ張ったりしない  
火災。感電の原因になります。



禁止

■濡れた手でPD充電器、USBケーブルを抜き差ししない  
故障・感電の原因になります。



禁止

■付属のPD充電器意外を使用しない、またほかの機器に転用しない  
故障・火災・感電の原因になります。



■ぐらついた台の上や滑りやすい場所、傾いた場所など、不安定な場所におかない  
落ちたり、倒れたりして、故障やけがの原因になります。



電源プラグ  
を抜く

■万一、本製品を落としたり破損した場合は、電源を切り、PD電器をコンセントから  
抜いて、販売店に連絡する  
そのまま使用すると火災・感電の原因になります。



■乳幼児の手が届くところで使わない  
感電・ケガの原因になります。



禁止

■自動車や自転車、オートバイなどの運転中に使用しない  
交通事故の原因になります。



禁止

■本製品の隙間などから金属類や燃えやすいものなど異物を差し込んだり、  
落とし込んだりしない  
火災・感電の原因になります。特にお子様のいるご家庭はご注意ください。



電源プラグ  
を抜く

■万一、異物が機器の内部に入った場合は、本体の電源を切り、PD電源をコンセント  
から抜く  
そのまま使用すると火災・感電の原因になります。



電源プラグ  
を抜く







■雷が鳴ったら電源プラグに触れない  
感電の原因になります。



禁止

■モニターの分解・改造をしない  
内部には電圧の高い部分があり、感電の原因になります。

## 注意

-  ■ヘッドホン使用時は、音量を上げすぎない  
耳を刺激するような大きな音量で長時間続けて聴くと、聴力が大きく損なわれる原因になります。
-  ■業務用など家庭用意外の用途に使用しない  
本製品は家庭用として設計されています。業務用など家庭用意外に使用すると、火災などの原因になります。
-  ■温度の高い場所に置かない  
直射日光の当たる場所・閉め切った自動車内・ストーブの側などに置くと、火災、感電の原因になります。また、破損、その他部品の劣化の原因にもなります。
-  ■湿気やほこりの多い場所に置かない  
火災、感電の原因になります。
-  ■調理台や加湿器の側など油煙や湯気があたるような場所に置かない  
火災、感電の原因になります。
-  ■万一、本製品を落したり破損した場合は、電源を切り、PD電器をコンセントから抜いて、販売店に連絡する  
そのまま使用すると火災・感電の原因になります。

# 安全上のご注意

※必ずお守りください

## ⚠ 防水について

端子蓋をしっかりと閉じた状態の本体は、IPX6級耐水相当の防水性能を有しております。雨や水しぶぎのかかる場所でも使用できる仕様になっておりますが、全ての状況での動作を保証するものではありません。以下の点に、十分にご注意ください。

### IPX6(噴流に対する保護等級)について

常温の水道水にて、機器から約3m離れて、内径12.5mmのノズルであらゆる方向から約100L/分の水を3分以上注水したあと、機器の機能が動作することに対応しています。

## ⚠ 警告



■本体がめれている状態では絶対に充電しないでください。  
感電や回路のショートなどによる火災・故障の原因となります。



■浴室など水回りでご使用のときは、PD充電器や他の機器との接続はしないでください。  
感電や回路のショートなどによる火災・故障の原因となります。

## ⚠ 注意



■本機の防水性能は、常温(5-35℃)の真水・水道水のみに対応しております。以下の例のような液体をかけたり、浸したりしないでください。また、砂や泥なども付着させたいでください。

例：石鹼水・洗剤・入浴剤の入った水・海水・プールの水・温泉・熱湯・薬品・汗など



■強い水流や高い水圧を直接かけたり、水面に落下させたり、水中にしずめたりしないでください。



■周囲温度5~40℃(ただし、36℃以上はお風呂場などでの一時的な使用に限る)、温度36~90%の範囲内でご使用ください。



■端子蓋を開閉する際は、十分に水滴をふき取り、水のかかる恐れのない場所に運んでから乾いた手で行ってください。



■浴室など温度の高い場所での保管や長時間の放置はしないでください。



■本体とリモコン以外の付属品は防水機能を有しておりません。水にぬれるような場所では、使用しないでください。



■落下させるなど本体に強い衝撃を与えないでください。防水機能が維持できなくなる場合があります。



■水回りから移動するとき、隙間に水がたまっている場合がありますので、柔らかい布で拭き取ってください。



■急激な温度変化は結露の原因となります。寒いところから、暖かい浴室などに持ち込むときは本体が常温になってからご使用ください。



■端子蓋のまわりのゴムパッキンは、防水機能を維持するための重要な部品です。汚れや傷がつかないようにご注意ください。また、ごみが付着した場合は、水のかからない場所で柔らかい布で拭き取ってください。

# 安全上のご注意

※必ずお守りください

## ⚠ 防水について

- ❗ ■浴室など水回りで使用するときは、本体背面のスタンドを使用し、画面が垂直になるように設置してください。
- 🚫 ■熱湯、サウナ、熱風（ドライヤー）などは使用しないでください。

- ❗ ■故意に水中で使用したり、端子ふたを開いた状態で使用すると内部に水が入ります。水の侵入による故障については保証対象外となります。

## 本体に水がかかった場合のお手入れ方法

本体に水がかかった場合は、下記の箇所を特に注意してご使用後すぐに水滴を拭き取ってください。

### ■本体前面



乾いた柔らかい布でしっかりと水滴を拭き取ってください。

### ■本体背面

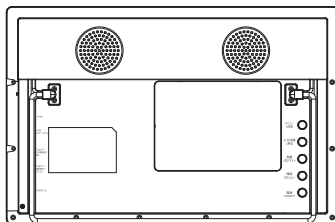

スピーカーに水がかかると音量が小さくなる恐れがあります。しっかりと水滴を拭き取ってください。

### ■本体右側

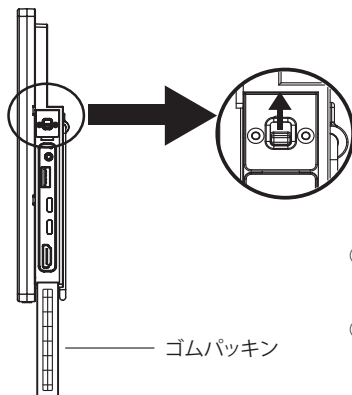

#### ①端子蓋の明け方

ロックつまみを上へ動かし、端子蓋を引き出します。

#### ②水滴を拭き取る

蓋とゴムパッキンの両側の水滴を拭き取ってください。

#### ③端子の蓋の閉め方

端子蓋を閉めて、さらに強く押し、「カチッ」と聞こえるまでしっかりと閉めてください。

# 同梱品

- 同梱品が揃っているかご確認ください。
- イラストは実物と異なる場合があります。

本体 × 1



リモコン × 1 リモコン用防水カバー × 1



単四形乾電池 × 2  
(動作確認用)



PD充電器 × 1

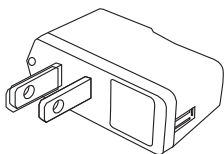

TYPE-Cケーブル (1.2m) × 1

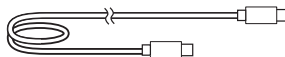

イヤホン × 1

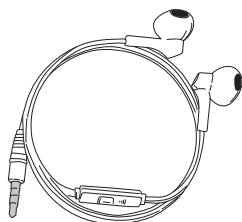

取扱説明書



イヤホンケース

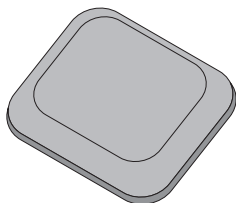



# 各部の名称

前面

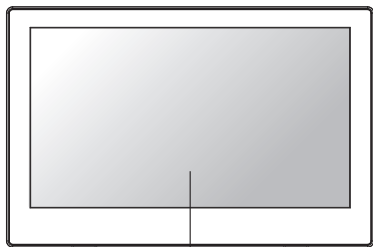

液晶面

背面

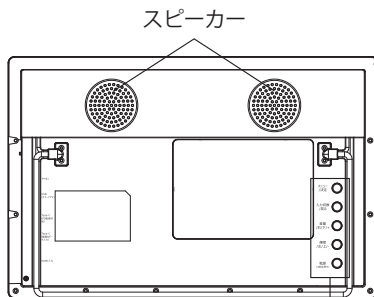

スピーカー

スタンド

操作部

## 端子蓋の開け方／閉め方

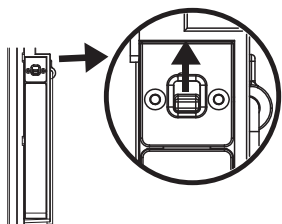

### ■蓋の開け方

ロックつまみを上へ動かし、端子蓋を引き出します。

### ■蓋の閉め方

端子蓋を閉めて、さらに強く押し、「カチツ」と聞こえるまでしっかりと閉めてください。

## 端子蓋の開けた時

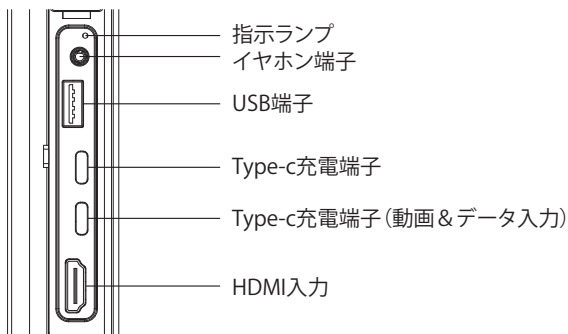

指示ランプ  
イヤホン端子

USB端子

Type-c充電端子

Type-c充電端子 (動画&データ入力)

HDMI入力

# 各部の名称

## 操作部について

### 本体背面

メニュー  
/決定



メニュー／決定ボタン

- ①メニュー画面を開きます。
- ②選択した項目を決定します。

入力切替  
/戻る



入力切替／戻るボタン

- ①動作モードType-C／HDMI／Smart TV (android TV) を切り換えます。
- ②メニュー画面で一つ上の項目に戻ります。

音量  
/右/下/+



音量／右／下／+ボタン

- ①音量ボタンを上げます。音量を下げるには先に音量ボタンを押してから輝度ボタンを押します。
- ②メニュー調整画面で右／下機能をします。

輝度  
/左/上/-



輝度／左／上／-ボタン

- ①輝度を下げます。輝度を上げるには先に輝度ボタンを押してから音量ボタンを押します。
- ②メニュー調整画面で左／上機能をします。

電源  
(3秒長押し)













電源ボタン

- ①約3秒ほど長押しすると電源オンになります。
- ②電源オフするには3秒ほど長押しします。
- ③押すとスタンドオン／オフにします。

# リモコンについて

※リモコンはスマートTVモードのみ有効です。Type-C/HDMIモードでは使用できません。  
本体ボタン操作のみ有効。本体から10m以内、左右上下45度で使用してください。

	<b>電源</b>	スマートテレビモードで電源をオン/オフにします。
	<b>LED マイク</b>	Googleアシスタント用のマイクです。LEDが緑の時に音声入力ができます。Googleに話しかけるには、マイクに向かって話します。
	<b>ウォッチ リスト</b>	ウォッチリストを開きます。 ※番組、サイトにより使用できない場合があります。
	<b>HDMI ダイレクト ボタン</b>	<b>※本製品では使用できません。</b>
	<b>Google アシスタント</b>	音声入力ボタンです。長押ししてLEDが緑の時に音声入力ができます。リモコンのGoogleアシスタントボタンを押して、Googleに話しかけてください。
	<b>設定</b>	スマートテレビ設定画面を開きます。

	<b>方向ボタン</b> カーソルを動かしたり 項目を選択します。		<b>決定ボタン</b> 選択した項目を決定 します。
	<b>戻る</b>		前の画面に切り換えます。
	<b>HOME</b>		ホーム画面を表示します。
	<b>ライブチャンネル</b>		ライブチャンネルを開きます。

	<b>消音</b>		一時的に音を消します。 もう一度ボタンを押すと解除されます。
	<b>方向ボタン</b> 音量を上げ/ 下げます。		<b>※LIVE TV APP放送時、チャンネル の番号順にチャンネルを選択する ことができます。</b>
	<b>YouTube</b>		YouTube™を開きます。(ダイレクトボタン)
	<b>NETFLIX</b>		NETFLIXを開きます。(ダイレクトボタン)
	<b>prime video</b>		prime videoを開きます。(ダイレクトボタン)
	<b>Google Play</b>		Google Playを開きます。(ダイレクトボタン)



# リモコンについて

## リモコンに電源を入れる

※防水ゴムカバーを外してから、下記の通りに電池を入れてください。

※リモコンは単4形乾電池2本が必要です。

※付属の単4形乾電池2本は動作確認用です。早目に交換されることをお勧めします。

### 1. 電池カバーを外す

電池カバーを矢印方向にスライドして電池カバーを開きます。

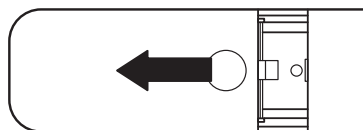

### 2. 単4形乾電池2本を入れる

※乾電池はプラス(+)とマイナス(-)の向きを間違えないよう、正しく入れてください。

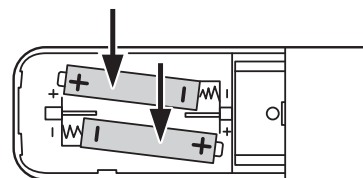

### 3. 電池カバーを元に戻します。

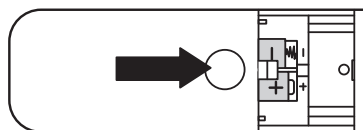

## ⚠ 注意

乾電池の誤った使いかたは、液もれや破裂の原因になります。以下の点にご注意ください。

- 新しい乾電池と古い乾電池を混ぜて使用しないでください。
- 種類の異なる乾電池(マンガン乾電池とアルカリ乾電池など)を混ぜて使用しないでください。
- 長時間ご使用にならない場合は、乾電池を本体から取り出しておいてください。
- 乾電池を加熱したり、分解したり、ショートさせたり、火の中に投入しないでください。

# 本製品の設置

## 通常の設定

背面のスタンドを引き出して、安定するように使用してください。  
約30°が使用に適した角度の目安です。

- 傾いていない水平な場所に設置してください。
- 絨毯のような柔らかい場所や滑りやすい面などの不安定な場所には設置しないでください。
- 極端に温度の高い所や低いところに設置しないでください。安定した場所でお使いください。
- スタンドを持って振り回すなど、スタンドに強い力を加えないでください。破損した場合故障や事故の原因になります。



## 壁にかけて使用する

本体を右図のように吸盤付きフックなどを利用して引っ掛けて使用することができます。  
29ページ(表示を参照して画面を回転することができます)。

※地震の場合などに落下する恐れがあります。安全のために、必ず落下防止をしてください。

※地面との角度が85°~95°の壁面で使用してください。これ以上角度の付いた壁面で使用すると吸盤やフックのロックが外れて転倒や落下するおそれがあります。

※高いところや不安定な場所、下が水まわりなど、落下することで故障、破損、事故になる可能性のある場所では使用しないでください。

※落下などによる破損や事故が発生した場合には、保証できません。あらかじめご了承ください。

※吸盤付フックは別売りです。



# 電源の接続と充電

## お知らせ

- ご購入後、はじめて本製品を使うときは充電してください。電池残量が少ないため充電しないと電源が入らない場合があります。
- 水周りでは、PD充電器を接続しての使用はしないでください。
- 充電をしてから、PD充電器を外し、端子蓋を「カチッ」という音が聞こえるまで閉めてからご使用ください。

## 接続／充電のしかた

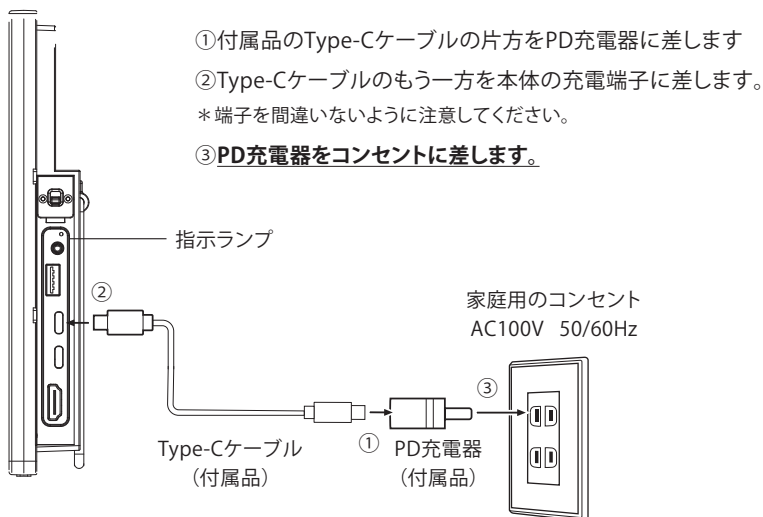

## 指示ランプについて

動作	電源オン			スタンバイ			電源オフ		
	充電なし	充電中	満充電	充電なし	充電中	満充電	充電なし	充電中	満充電
ランプ色	青色	青色	青色	赤色	紫色	赤色	消灯	紫色	消灯

## ⚠ 注意

- PD充電器は家庭用100Vのコンセントに接続すること。
- 濡れた手でPD充電器の抜き差しをしないこと。感電の原因となることがあります。
- 付属のPD充電器を使用すること。指定以外のものを使用すると、火災・故障の原因になります。

※通電中、PD充電器の表面温度が高くなる場合があります。持ち運ぶときは、電源プラグを抜き、温度が下がってから行ってください。

# 電源を入れる

## ⚠ 注意

- 水周りでは、PD充電器を接続しての使用はしないでください。
- 充電をしてから、PD充電器を外し、端子ふたを「カチッ」という音が聞こえるまで閉めてからご使用ください。

## 電源を入れる

- ①本体背面の電源ボタンを約3秒ほど長押しします。

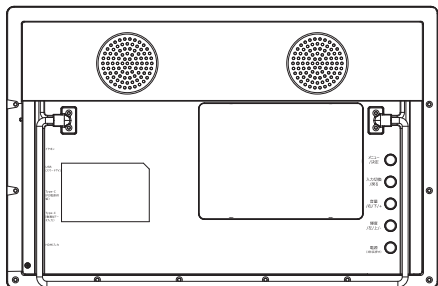

電源ボタン

画面が表示されるまでにしばらく時間がかかります。

- ②はじめて電源を入れたときは「初期設定」が必要です。  
次ページの「初期設定」を参照し、設定してください。

## スタンバイ機能

本体背面の電源ボタンを押すとスタンバイオン／オフにします。

リモコンの電源ボタンはスマートTV (android tv) モードのみでスタンバイオン／オフにできます。

## 電源を切る

本体背面の電源ボタンを約3秒ほど長押しします。

# 初期設定

初めて電源を入れたときは、android tvのLOGO を表示した後、モニターに下記画面が表示されます。

※起動から下記画面表示するまで時間がかかります。

## 1. リモコンと本機をペアリングする

※初回セットアップ時は英語表記するので 以下の通り進めてください。



- ①リモコンと本体を20cm以内に近づけて「戻るボタン」と「HOMEボタン」を同時に約10秒長押しします。  
(リモコンランプが緑色に点滅するまで)

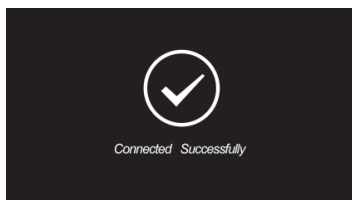

- ②「prepara」カーソルが「connecting」に移動し、「Connected Successfully」と表示されたらペアリング成功です。

## 2. 言語設定



方向ボタンで下にスクロールすると、一番下に「日本語」があるので、選択して、「決定ボタン」を押します。

## 3. Android スマートフォンで AndroidTV をセットアップする

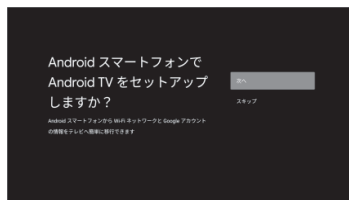

- ①「次へ」を選択し、「決定ボタン」を押すと下記画面が表示されます。



- ②画面に従ってAndroidスマートフォンで設定してください。前の画面に戻るには「戻るボタン」を押してください。



# Wi-Fi 設定

## ■ネットワークの接続をします。

本製品はWi-Fiのみ接続ができます。

- ①ご自宅のSSIDが表示されますので使用するSSIDを選択してください。



- ②下記画面になりましたらパスワード(暗号化キー)の入力を画面下のキーボードを使用して入力します。

カーソルをリモコンの「方向」ボタンと「決定」ボタンで選択し、入力が終わったら「」までカーソルを移動して、「決定」ボタンを押します。



※SSIDの表示イメージ

SSIDとパスワード(暗号化キー)の調べ方は右図をご参照ください。

- お手持ちのUSB接続キーボードとUSB端子に接続すると、外付けキーボードで入力、操作できます。

## ■SSIDとパスワード(暗号化キー)の調べ方

一般的にはご家庭にある無線ルーターの側面または底面などに記載されています。

### SSID/暗号化キーの記載例 無線ルーター

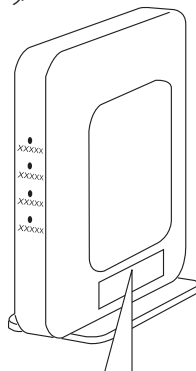

SSID (2.4G) ABC000  
暗号化キー 1234

# Google アカウントの設定

Googleアカウントは事前に取得(登録)をお願いします。

※以下の表示は一般的な操作を抜粋したものです。

①「ログイン」を選択してください。



②取得したGoogle アカウントのメールアドレスを入力して画面キーボードの「→」を選択します。



※一般的には「Gmailアカウント」を使用します。

※この画面でアカウントを作成することもできます。リモコンの「方向ボタン」で「上」を押すと画面キーボードが消え、「アカウントを作成」が表示されます。再度キーボードを表示したいときは「方向ボタン」の「下」を押してもう一度「上」を押します。

詳しくは<https://support.google.com/>をご覧ください。

③Googleアカウントで取得したときのパスワードを入力してください。



④Google利用規約をお読みいただき「同意する」を選択します。



⑤Googleサービスで「位置情報の使用」「Google Androidの改善にご協力ください」は同意する場合は「✓」を入れて「同意する」を選択します。同意しない場合は「✓」を入れないでください。





⑪「リモコンを使った音量や電源の操作」はテレビ、サウンドバー、AVレシーバーを追加したときは本リモコンで音量、電源、入力が操作ができます。(CEC機能)

※すべてのメーカー、機器の操作を保証するものではありません。該当しないときは「後で」を選択します。



⑫ 下記ホーム画面が表示するまで「決定」ボタンを押し続けてください。

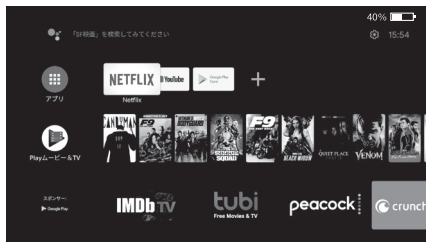

以上で初期設定は完了です。

# ホーム画面



※バージョンアップにより画面が異なる場合があります。

アイコンの説明は以下の通りです。

## ① Googleアシスタント (音声入力)

選択したら  または  マークに変わります。

音声入力はリモコンの  ボタンを押してLEDが緑に変わったらボタンを離しリモコンマイクに向かって話してください。

キーボードを入力するときは  を選択してください。

ポップアップキーボードが表示されます。

## ② 各種アプリ

本製品にインストールされているアプリケーションの中で、お気に入りのアプリケーションのアイコンが表示されます。

※お気に入りのアプリケーションは、追加／削除／順序を変更できます。

## ③ 各種設定



※詳細は22ページ「スマートTV各種設定」で説明します。

## ④ 電源アイコン

## ⑤ 現在時刻

# スマートTVの各種設定

デバイス名の設定、ネットワーク、アカウント、アプリなどのスマートTV機能に対する設定を行います。

1. リモコンの  を押すと設定画面が表示されます。
2. 方向ボタンと決定ボタンで項目を設定します。
3. 設定画面を終了するには  を押してホーム画面にします。



メニュー項目	機能
デバイス名の設定	本製品の初期名称を変更できます。
ネットワークとインターネット	Wi-Fiとインターネットの設定を行います。
アカウントとログイン	現在のアカウントを表示します。また、アカウントの変更、追加、削除ができます。
アプリ	登録されているアプリを表示します。また、最近開いたアプリ、権限、セキュリティなどの設定ができます。
デバイス設定	デバイス情報、日付と時刻、言語などシステム設定を調整することができます。
リモコンとアクセサリ	Bluetooth(ブルートゥース) デバイスをペアリングできます。 <b>●アクセサリを追加</b> ①アクセサリを追加 を選択します。 ※2回目からは自動でアクセサリ(Bluetooth機器)の検測が始まります。 ②接続したいデバイスをペア設定モードにして本製品の近くに設置してください。 ※キーボード、マウス、スピーカーなど。 <b>【注意】すべてのBluetooth機器の接続を保証するものではありません。</b> ③接続機器が見つかると右側画面に接続機器名が表示されます。 ④接続機器名が表示されたら「戻るボタン」を押します。
Set up remote buttons	<b>デバイスの追加</b> テレビ、サウンドバー、レシーバーを追加したとき本リモコンで音量、電源、入力が操作ができます。(CEC機能) ※すべてのメーカー、機器の操作を保証するものではありません。

## デバイス設定

### 1. デバイス情報

- ①システムアップデート、ソフトウェアのアップデートをします。
- ②デバイス名:本製品のデバイス名を表示・変更します。
- ③出荷時設定にリセット:購入時の設定に初期化します。
- ④ステータス:端末情報を表示します。
- ⑤法的情報:規約やライセンス情報を表示します。
- ⑥モデル:本製品のモデル名です。
- ⑦Android TVのOSバージョン:本製品のOSバージョンです。
- ⑧Android TVのOSセキュリティパッチレベル:安全性を向上するためのパッチの更新日です。
- ⑨カーネルバージョン:Android OSのコアバージョンです。
- ⑩Android TVのOSビルド:ビルドの更新情報と更新日です。

### 2. 日付と時刻

- ①日付と時刻の自動設定:通常は「ネットワークから提供された時刻を使用する」を選択してください。「OFF」にすると自由に設定ができます。
- ②日付の設定:「日付と時刻の自動設定」で「OFF」にすると設定ができます。
- ③時刻の設定:「日付と時刻の自動設定」で「OFF」にすると設定ができます。
- ④タイムゾーンの設定:通常は「東京」を選択してください。
- ⑤24時間表示の使用:24時間表示または12時間表示の選択です。

### 3. 言語

本製品の言語の設定、変更ができます。

### 4. キーボード

キーボードの設定です。初期設定は「Gboard (Googleキーボード)」です。

### 5. ディスプレイと音

#### ■ディスプレイ

#### ①Screen resolution (解像度)

Auto switch to best resolution (解像度の自動切換) → 自動または現在の設定を選択します。

- Display Mode→解像度と周波数を選択します。
- color Space Settings (色空間) → 色空間を選択します。

#### ②Screen position → 表示サイズが変更できます。

#### ③HDMI CEC→HDMI接続に際し一部連動することができます。

※全ての機能を補償するものではありません。

- ディスプレイの詳細設定 → ゲームモードの有効、無効を選択します。

#### ■サウンド

- システム音 → システム音のオン・オフの選択です。
- 音の詳細設定 → 出力音の設定です。お好みに合わせて設定します。

#### デバイス設定

- ① デバイス情報
- 🕒 日付と時刻
- 🌐 言語
- 📄 キーボード  
Gboard
- 📺 ディスプレイと音
- ☰ ストレージ
- 🏠 ホーム画面
- 🔍 Google アシスタント
- 📺 Chromecast built-in
- 📺 スクリーンセーバー
- 💡 省エネルギー
- 📍 位置情報
- 🔧 使用状況と診断
- 👤 ユーザー補助
- 🔄 再起動

## デバイス設定

### 6. ストレージ

共有ストレージの情報を表示します。

### 7. ホーム画面

「チャンネルのカスタマイズ」「動画のプレビュー」  
「音声のプレビュー」「アプリを並べ替え」「ゲームを並べ替え」「オープンソースライセンス (Android TVホームとAndroid TVのコアサービス)」の設定、表示をします。

### 8. Googleアシスタント

GoogleアシスタントのON、アカウント、権限の表示、検索対象アプリの選択、セーフサーチ、オープンソースライセンスの表示をします。

### 9. Chromecast built-in

内蔵されているChromecastの詳細表示です。

### 10. スクリーンセーバー

「背景」「起動までの時間」「今すぐ起動」を設定します。

### 11. 省エネツール

画面をオフにする時間の設定です。

15分、30分、1時間、4時間、8時間、12時間、24時間、なしから選択できます。

### 12. 位置情報

位置情報を設定します。

### 13. 使用状況と診断

使用状況と診断を選択します。

### 14. ユーザー補助

字幕、高コントラストテキスト、テキスト読み上げ、ユーザー補助のショートカット、TalkBack、スイッチアクセスの設定ができます。

### 15. 再起動

本製品を再起動します。

#### デバイス設定

- ① デバイス情報
- 🕒 日付と時刻
- 🌐 言語
- 📄 キーボード  
Gboard
- 📺 ディスプレイと音
- ☰ ストレージ
- 🏠 ホーム画面
- Ⓜ️ Google アシスタント
- 📺 Chromecast built-in
- 🖥️ スクリーンセーバー
- 💡 省エネツール
- 📍 位置情報
- 📈 使用状況と診断
- 👤 ユーザー補助
- 🔄 再起動



# アプリの追加

## HOME画面にアプリの追加をします

1. リモコンの「HOMEボタン」を押します。
2. 「方向ボタン」を押して「+」(アプリをお気に入りに追加)まで移動して「決定ボタン」を押します。
3. 「アプリの選択」から追加したいアプリを選択して、「決定ボタン」を押すと「お気に入りのアプリ」欄に追加されます。

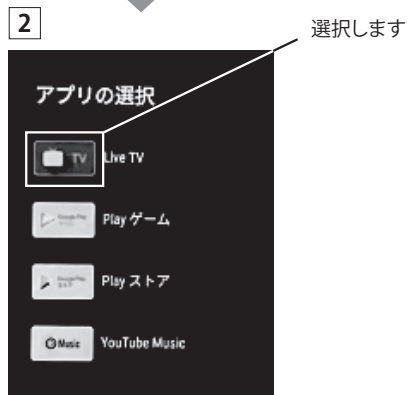

# 外部機器との接続

※他の機器を接続するときは、必ず本機および接続する機器の電源を切り、電源プラグをコンセントから抜いてください。

※イラストは実際の商品の外観とは異なる場合があります。

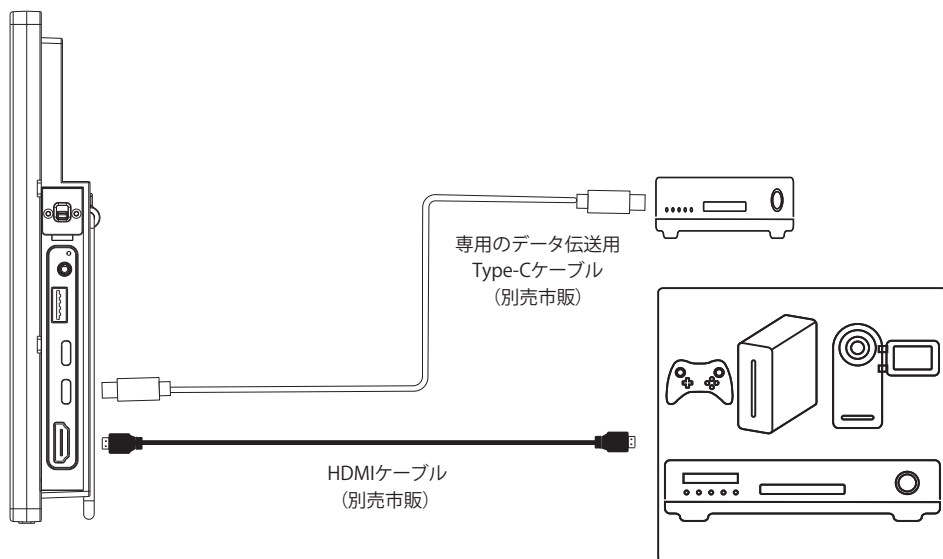

## ■ USB端子を使う場合

USBマウス、キーボードやUSBメモリを接続することができます。

## ■ Type—C端子(動画&データ入力)を使う場合

専用のデータ伝送用Type—CケーブルでType—C端子のあるセットトップボックスなどを本機のType—C端子に接続してください。

## ■ HDMI 端子を使う場合

HDMI 端子のある DVDプレーヤー、ケーブルTV やセットトップボックスなどを本機に接続することができます。

HDMI ケーブルを 1 本接続するだけで、デジタル信号のまま映像信号と音声信号を入力することができます。

❗ 水周りでは使用しないでください。

❗ 接続先の機器によっては映像が正しく表示されない場合があります。



## 外部機器との視聴

※他の機器を接続するときは、必ず本機および接続する機器の電源を切り、電源プラグをコンセントから抜いてください。

1. 外部機器を接続します。(26ページ)
2. 本機及び外部機器の電源を入れます。
3. 本体背面の 入力切換  
/戻る  ボタンを押すと、入力切換画面が表示されます。



**Type-C** : Type-C端子に接続した外部機器の再生。  
**HDMI** : HDMI端子に接続した外部機器の再生。  
**SMART TV** : androidtvの再生。USB端子にUSBメモリ中の写真やビデオの再生。

4. 音量  
/右/下/+  と 輝度  
/左/上/-  で再生  
モード選択し、メニュー  
/決定  を押します。外部機器の再生を始めます。
5. 音量を調整します。

本機背面の音量ボタン及び外部機器の音量を調整します。 ※本機のリモコンで操作はできません。

## イヤホンと接続

1. 音量を最小にします。
2. ヘッドホンプラグをヘッドホン端子に接続します。
3. 音量を調整します。

※ヘッドホンを長時間使用すると耳に悪影響を与えることがありますのでご注意ください。

※ヘッドホンを接続するとスピーカーから音が出ません。

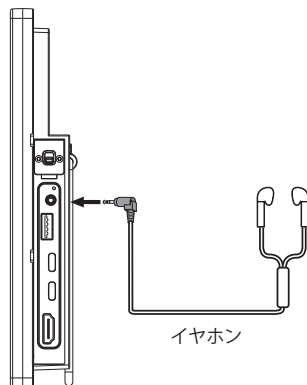

- ❗ 水周りでは使用しないでください。
- ❗ 接続先の機器によっては映像が正しく表示されない場合があります。







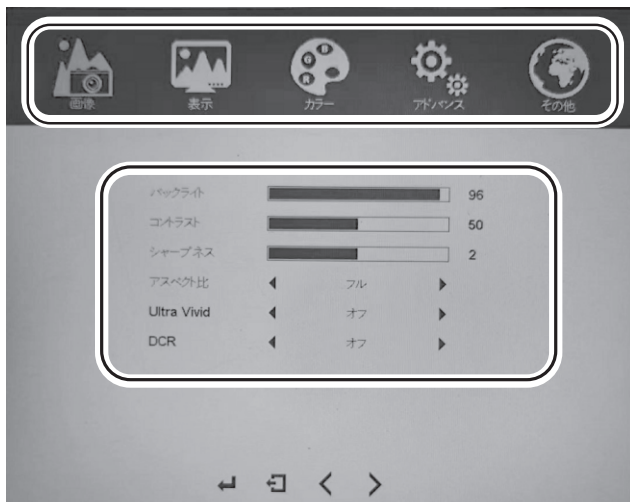



# 設定

- システム設定では様々な設定をすることができます。
- 一度設定しますと、設定を変えるまで本体メモリーに保存されます。

1. 本体背面の「メニュー/決定」ボタンを押すと、下記の設定画面が表示されます。



※画面表示は無操作の場合約8秒で自動的に消えます。

2. 「音量 /右/下/+」輝度 /左/上/-」ボタンでメインメニュー項目を選択し、「メニュー/決定」を押すと、サブメニュー項目い入ります。
3. 「音量 /右/下/+」輝度 /左/上/-」ボタンでサブメニュー項目を選択し、「メニュー/決定」を押して、「音量 /右/下/+」輝度 /左/上/-」ボタンでサブメニュー項目を変更できます。
4. 「メニュー/決定」ボタンで項目変更内容を保存します。
5. 他のサブメニューを設定するには手順3を操作します。
6. サブメニューからメインメニューに戻るに「入力切換/戻る」を押します。
- 再度「入力切換/戻る」ボタンを押すと、本体設定画面を終了します。

## 画 像

サブメニュー	選択項目	内 容
バックライト	0～100	調整値が大きくなるほど画面が明るくなります。
コントラスト	0～100	数値が大きくなるほど映像のコントラストが強くなります。
シャープネス	0～4	映像の鮮明さを調整します。
アスペクト比	フル 16：9 4：3 1：1	画面の比率を設定します。
Ultra Vivid	高い 中間 低い オフ	カラー効果を設定できます。
DCR	オン／オフ	ダイナミックコントラストをオン／オフにします。

## 表 示

サブメニュー	選択項目	内 容
回転	0° 180°	液晶画面の表示を回転します。

## カラー

サブメニュー	選択項目	内 容
カラーモード	標準 ゲーム 映画 写真 鮮やか	カラーモードを選択することができます。
飽和レベル	0～100	飽和レベルを調整します。
ガンマ	オフ Gamma1.8 Gamma2.0 Gamma2.2 Gamma2.4	映像の暗い部分と明るい部分の階調のバランスを調整することができます。
色温度	ユーザー 9300 7500 6500 5800 SRGB	画面全体の色味を調整します。 ユーザーに設定するのみ、下の赤／緑／青項目を設定することができます。
赤	0～100	赤を調整します。
緑	0～100	緑を調整します。
青	0～100	青を調整します。

## アドバンス

サブメニュー	選択項目	内容
音量	0~100	音量を調整します。
オーディオソース	デジタル アナログオーディオ	オーディオ音声をデジタルまたはアナログオーディオに設定します。
Over Drive	オン オフ	オンにすると、スクリーン応答時間が早くなります。

## その他

サブメニュー	選択項目	内容
言語	日本語、英語など	OSD言語を設定します。
メニュー時間	10~60	メニュー表示時間を調整します。
水平位置	0~100	OSD画面の水平表示位置を調整します。
垂直位置	0~100	OSD画面の垂直表示位置を調整します。
透明度	0~100	OSD画面の透明度を調整します。
OSD回転	0° 90° 180° 270°	OSD画面を回転します。
リセット	本体設定の内容をリセットします。	

## 情報

本体情報を表示させます。

# 故障かな?と思ったら

症状	考えられる原因	内容
電源が入らない	USB端子が電源アダプタにしっかり接続していない。	USB端子を電源アダプタにしっかり接続してください。
	本体の電源ボタンでオフにしていませんか?	本体背面の電源ボタンを約5秒長押ししてください。
音が出ない	音量が小さくなっている、または消音になっている。	音量を大きくしてください。また消音の確認をしてください。
リモコンで操作できない	リモコンの乾電池が消耗している。	リモコンの乾電池を交換してください。
	リモコンの乾電池の+(+)、-(マイナス)が逆になっている。	リモコンの乾電池の+、-が逆になっていないか確認してください。
	リモコンの取本機の間には遮蔽物がある。	遮蔽物を取り除いてください。

お願い

Android搭載端末の操作に関するご不明点については、以下のGoogleヘルプをご参照ください。

<https://support.google.com/android/?hl=ja#topic=7313011>

android ヘルプ



※Google、Android、YouTube、Android TV、およびその他のマークはGoogle LLCの商標です。



## アフターサービス／お問い合わせ

修理を依頼される前にP32の「故障かな?と思ったら」をよくお読みいただき、症状を確認してください。確認しても症状が改善されず、修理の必要が生じた場合や、不具合による検品の必要が生じた場合は、保証書(本書裏面)の記載事項をよくご確認のうえ、お買い上げの販売店。もしくはカスタマーセンターにご連絡ください。保証書は再発行いたしません。大切に保管してください。

### 保証書を必ずご確認ください

別途添付している保証書は、「お買い上げ日」と「販売店名」の記入があることを必ず確かめてからお買い上げ店よりお受け取りください。

また、内容をよくお読みのうえ、保証書とお買い上げ時の購入証明(レシートや領収書など)は大切に保管してください。保証期間はご購入日から1年間です。

※本製品を分解すると、保証が無効になります。

#### 【注意】

本製品の修理は持ち込み修理です。保証期間内であっても出張修理には対応しておりません。あらかじめご了承ください。

## 免責事項について

- 地震や雷などの自然災害、火災、第三者による行為、その他の事故、使用者の故意または過失、誤用、その他異常な条件下の使用によって生じた損害に関して、弊社は一切の責任を負いません。
- 本製品の使用または使用不能から生じる付随的な損害(事業利益の損害、事業の中断、視聴料金の損失など)に関して、弊社は一切の責任を負いません。
- 取扱説明書や保証書の記載を守らないことによって生じた損害に関して、弊社は一切の責任を負いません。
- 他の接続機器との組み合わせによる誤動作や動作不能誤動作などから生じた損害(接続したテレビや外部録画メディアなど故障、録画内容の変化・消失など)に関して、弊社は一切の責任を負いません。
- 故障や修理のときに本機へ記憶された利用者の登録情報やポイント情報などの一部あるいは全てが変化、消失した場合の損害や不利益について、弊社は一切の責任を負いません。

## アフターサービス

### ■ 本製品は家庭用です。業務用としては使用しないでください。

この製品は家庭用です。業務用や長時間連続して使用しないでください。

### ■ 万一、本体を落としたり破損した場合は、点検修理(有料)を依頼してください。

### ■ 高温に対するご注意

特に夏場での窓を閉めきった自動車内や直射日光の当たるところ、暖房器具の近くには放置しないでください。高温により変色や故障の原因になります。

### ■ 保証書

この製品は保証書付きです。保証書はお買い上げの販売店で「販売店名・お買い上げ日」などの記入をご確認のうえ、内容をよくお読みになったあと大切に保管してください。

**保証期間はお買い上げ日より1年間です。**

### ■ 修理をご依頼いただく際は

#### 【保証期間中の場合】

製品に保証書を添えてお買い上げの販売店またはカスタマーセンターへご相談ください。

#### 【保証期間が過ぎている場合】

お買い上げの販売店またはカスタマーセンターへご相談ください。

### ■ 補修用性能部品の保有期間

本製品の補修用性能部品の保有期間は製造打ち切り後5年です。

補修用性能部品とは、その製品の機能を維持するために必要な部品です。

### ■ アフターサービスについてご不明の場合

アフターサービスについてご不明の場合には、お買い上げの販売店または弊社お客様サポートセンターにお問い合わせください。

## お客様サポートセンターのご案内

製品に関するお問い合わせ窓口 ※通話料はおお客様のご負担となります。

**TEL 0800-800-2576**

受付時間：10時～17時  
(土、日、祝日および  
弊社指定休日を除く)

運営会社：VANLINKS 株式会社 東京都新宿区市谷本村町2番21号 テーブルメディアセンター 4階

●サポート：カスタマーセンター

●右記メールアドレスからもお問い合わせいただけます。 [support@kuraca.info](mailto:support@kuraca.info)

# 仕様

品名	14型防水アンドロイド搭載モニター
品番	VLMN-01W
PD充電	Input: 20W AC100-240V 50/60Hz Output: 5V3A/9V2.22A/12V1.67A PSE
内蔵充電電池(バッテリー)	容量: 7.4V / 5000mAh、使用時間: 約5時間
液晶パネル	サイズ: 14.0インチ      コントラスト: 1500:1 解像度: 1920x1200      輝度: 400cd / m <sup>2</sup> L ED/バックライト: ELED      応答速度: 25ms アスペクト比: 16:10      視野角: 178 / 178
オペレーションシステム	Android 11.0 Google Play 対応 / Chromecast built-in 対応 Google アシスタント対応 / スマートスピーカー対応 音声対応リモコン / AV1対応 (従来の規格よりも高効率なビデオ圧縮技術です。)
言語	日本語
対応動画配信サービス	YouTube / Amazonプライムビデオ / ANetflix
無線LAN	2.4G / 5G
Bluetooth	バージョン5.0
メモリー	RAM 1G / EMMC Flash 8G
入出力端子	Type-C × 1 (電源供給用)、Type-C × 1 (動画 & データ入力)、イヤホン × 1、 HDMI入力 × 1 USB2.0 × 1 (メディアプレイヤー、カメラ、キーボード、マウスなど)
HDMI	1.4TypeA × 1 (動画 & データ入力)
本体ボタン	メニュー / 決定、入力切替 / 戻す、音量 / 右 / 下 / +、輝度 / 左 / 上 / -、電源
防水レベル	IPX6 (本体)
許容温度範囲	5~35℃
リモコン到達距離	3m以内 (本体リモコン受光部正面から)
外形寸法	幅340x高さ234x奥行33mm (ハンドル含まず)
本体質量	約1250g
付属品	リモコン、リモコン動作テスト用単4乾電池x2 (動作確認用)、 リモコン用防水カバー、イヤホン、イヤホンケース、 PD充電器、TYPE-C充電用ケーブルx1.2m (データ転送対応しません)、 取扱説明書 (保証書付)

※付属のリモコン用電池は動作確認用の試供品につき、早めに新しい電池と交換してください。

※本製品仕様は、改良などのため予告なく変更する場合があります。あらかじめご了承ください。

※本パッケージで使用しているイラストや写真はイメージです。実際とは多少異なる場合があります。

※本製品にはTVチューナーを内蔵していないのでTV番組の視聴はできません。あらかじめご了承ください。

# 保証書

商品名	14型防水アンドロイド搭載モニター	品番	VLMN-01W
保証期間	お買い上げ日から 本体1年間		
お買い上げ日	年	月	日
お客様	〒 - ご住所		
	お名前	様	お電話番号
販売店名・住所			
電話	印		

本書は上記期間中に故障が発生した場合に本書記載内容で無料修理をおこなうことをお約束するものです。所定記入欄に必要事項をご記入いただき、カスタマーセンターへ修理をご依頼ください。

※販売店の記入がない場合は本書は有効になりません。記入のない場合は直ちに販売店へお申し出ください。  
※お客様にご記入いただいた保証書の内容は、安全点検活動において法律上許される場合以外に使用することはありません。

この保証書は本書で明示した期間、条件のもとにおいて無料修理をお約束するものです。したがってこの保証書によってお客様の法律上の権利を制限するものではありません。

## 【無料修理規定】

1. 正常な使用状態（取扱説明書、本体に添付されたラベルなどに従って使用した状態）で保証期間内に故障した場合は、弊社が無料修理いたします。
2. ご転居、ご贈答品などでお買い上げの販売店に修理依頼ができない場合は、カスタマーセンターへご相談ください。
3. 保証期間内であっても、次のような場合は有料修理となります。
  - (イ) 使用上の誤りや不当な修理、改造による故障や損傷。
  - (ロ) お買い上げ後の転倒・取り付け場所の移動・輸送・落下などによる故障や損傷。
  - (ハ) 火災・地震・風水害・ガス害・落雷・その他天災地変・公害や異常電圧その他の外部要因による故障や損傷。
  - (ニ) 一般家庭用以外（業務用としての長時間使用、車両や船舶への搭載など）に使用された場合の故障や損傷。
  - (ホ) 本書をご提示いただけない場合。
  - (ヘ) 本書にお買い上げ年月日・お客様名・販売店名の記入がない、あるいは字句を書き換えられた場合。
  - (ト) 譲渡・転売・中古販売・オークションなどにて入手された場合。
4. 本書は日本国内においてのみ有効です。This warranty is valid only in Japan.
5. 本製品以外に間接的損害が生じた場合、不具合の原因が本製品であっても保証いたしかねます。