

使用方法

洗車する前に使用する洗剤の説明書をよくお読みになり、説明書に従って洗車をしてください。
※洗剤の濃度についても、洗剤の説明書を参考に調整してください。

- ① スプレーヘッドの取り外し
スプレーヘッドを左に回して、
ボトルから取り外します。

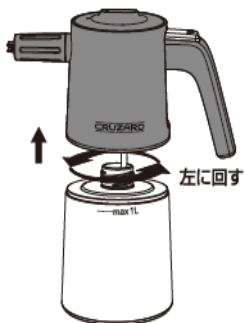

- ② ボトルに洗剤、
水を入れます。



- ③ スプレーヘッド取り付け
本体をよく振る
スプレーヘッドを右に回して
ボトルにしっかりと固定して
ください。

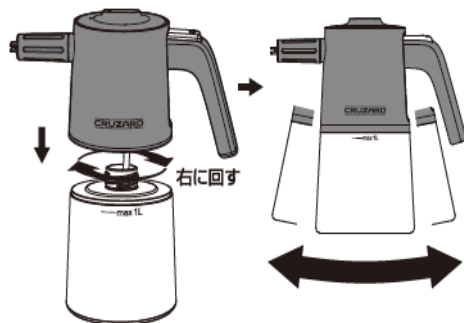

- ④ 電源スイッチをONにする(左に回す)

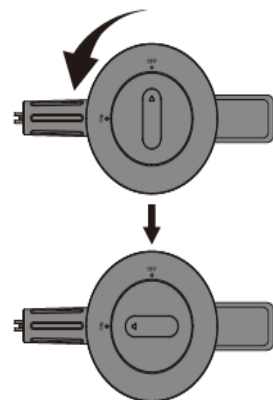

- ⑤ 噴射
噴射ボタンを押すとノズルから噴射されます。

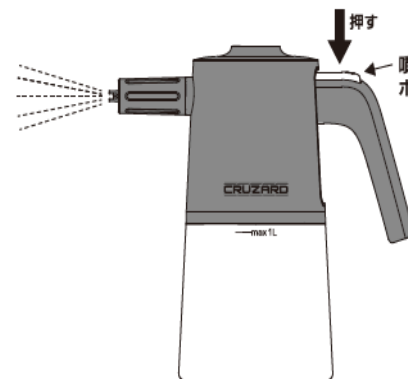

(注意) 周囲の安全を確認した上でご使用ください。

モード1

噴射ボタンを「短押し(ワンクリック)」すると、自動連続噴射を開始し、再び噴射ボタンを「短押し(ワンクリック)」すると噴射停止します。

モード2

噴射ボタンを「押し続ける」と押し続けている間のみ噴射し、噴射ボタンを離せば噴射が停止します。

- ⑥ 噴射角度を調節 ノズル先を回して、噴射の角度を調節することができます。
ノズルをゆるめて、ノズル先を
回転し角度調節、しめて固定する

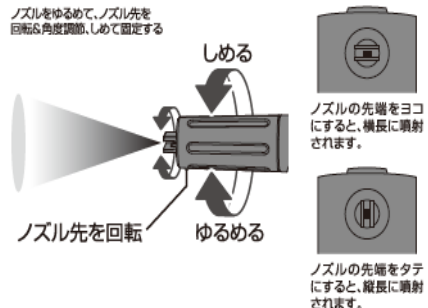

- ⑦ 使用後は直ちに
電源スイッチをOFFに回し、
電源を切ってください。

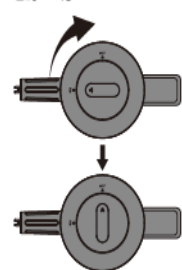

- ⑧ 洗浄・保管
洗剤を使用した後は、水道水を
噴霧し内部に残った洗剤を流
してください。スプレーヘッド
はマイクロファイバーできれ
いに拭き取ってください。(※
スプレーヘッドは絶対に水に付
けないでください。故障の原因
になります。)保管する際は十分
に乾燥させ、直射日光の当
たらぬ場所に保管してくだ
さい。

洗剤を使用した後は、水道水を噴霧し内部に残った洗剤を流してください。スプレーヘッドはマイクロファイバーできれいに拭き取ってください。(※スプレーヘッドは絶対に水に付けないでください。故障の原因になります。)保管する際は十分に乾燥させ、直射日光の当たらない場所に保管してください。

- ⑨ 充電に関して

付属する充電用USBコードを使って、
充電してください。(右図をご参照)

- 充電中、本体の電源ランプが赤点灯します。
- 充電が完了すると、緑点灯します。
- 電池のフル充電まで、約3時間かかります。
- フル充電した状態で、約20分間使用できます。
- 電池を長持ちさせるため、充電はこまめに行なってください。

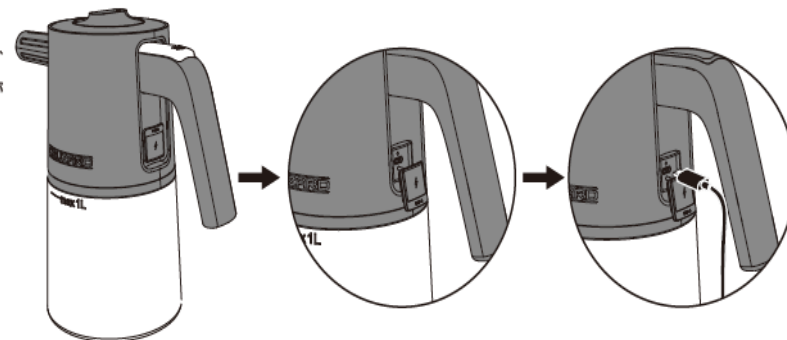

フィルターの交換方法

※交換前に、電源スイッチをOFFに回し、電源が切れていることを確認してください。
※ピンセットは入っていません。

- ① ノズルを
スプレーヘッドから
取り外してください。

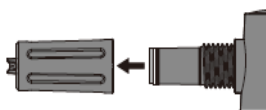

- ② スプレーヘッドから
カートリッジを
取り外してください。

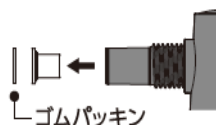

- ③ ピンセットで、カートリッジから
フィルターを取り出してください。

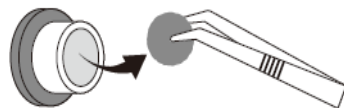

- ④ 新しい予備フィルターを入れ替えてください。



- ⑤ フィルター交換済みの
カートリッジを取り付け
てください。ゴムパッキン
を忘れずに取り付けてください。



- ⑥ ノズルをスプレーヘッドに
取り付けてください。

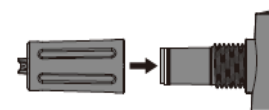

お手入れ・保管方法

- 洗剤を使用した後は、水道水を噴霧し内部に残った洗剤を流してください。
- 汚れた場合、薄めた中性洗剤を含ませ、硬く絞ったタオルで汚れを拭き取ってください。
- 使用后、必ず水気や汚れを拭き取ってから保管してください。
- 本品を完全に乾燥させてから、高温多湿を避け、屋内の乾燥した場所に保管してください。
- お子様の手の届かない場所に保管してください。
- 本品を直射日光の当たる場所で保管しないでください。
- 本品は凍結する恐れのある場所での使用や保管をしないでください。故障や破損の原因になります。
- 本体に水をかけないでください。故障の原因になります。
- 製品を逆さまにして、使用しないでください。故障の原因になります。

泡がうまく噴射できない場合は、ノズルやホースの先にゴミが詰まっている可能性があります。

① ノズルの先のゴミを歯ブラシなどで取り除く。

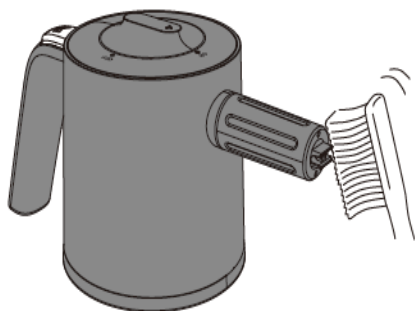

② 吸水ホースの先をきれいな水で洗う。

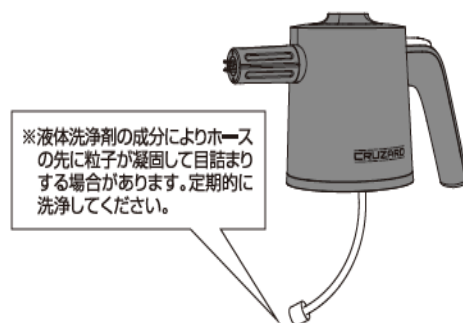

③ 泡用ノズル内のカートリッジには液体洗剤やゴミが付着しやすいので、保管する際は水できれいに洗ってください。

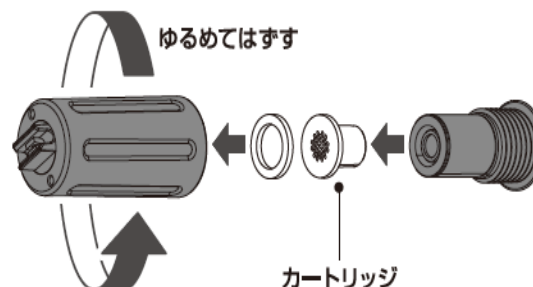

④ カートリッジ内部のフィルターに、液体洗剤やゴミ等の付着で、交換する必要がある場合は、上記のフィルター交換方法をご参照ください。

故障がな？と思ったら

症状	原因	対応
噴射が弱い	●ノズルの先にゴミが詰まっている ●フィルターが詰まっている ●吸水ホースの先が詰まっている	●ノズルを掃除する ●フィルターを交換する ●吸水ホースの先を掃除する
ノズルの先が固定しない	●ゴムパッキンの取り付け漏れ	●ゴムパッキンを取り付ける
噴射ボタンを押しても噴射しない	●電源スイッチをONにしていない ●電池容量が不足している	●電源スイッチをONにする ●USB充電コードで充電する

材質/ボトル:HDPE スプレーヘッド:PC+ABS、シリコンゴム 容量/1ℓ