

オプション

●補助支柱 (NHS-240) (別売)

袖付きドアや両袖付きドアなど、木枠に直接取付けできない場合に必要アルミ製の支柱です。

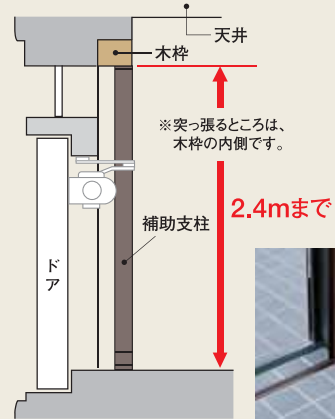
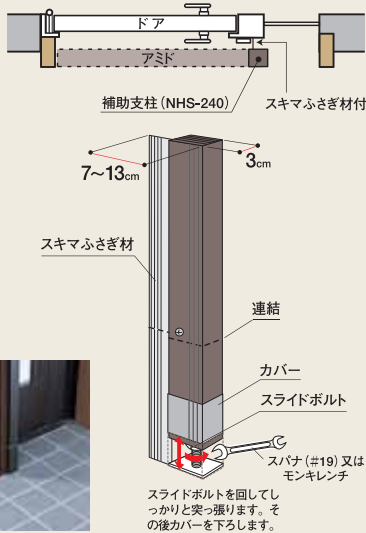

- ◎この支柱は、突っ張り式ですので取付けは簡単です。
- ◎左右どちらにも取付け可能です。
- ◎網戸屋一番全てのサイズに対応できます。
- ◎店頭がない場合は、お取寄せとなります。
- ◎補助支柱は製品色と異なりブラック色となります。

●段差用部材 (HDB-230) (別売)

ドアの取付け面に巾木などの段差がある場合は段差用部材で段差をなくして網戸を取付けてください。

※1セットで片側の段差をなくします。両側の段差をなくす場合は2セット必要です。

- ◎段差用部材は製品色と異なりブラック色となります。

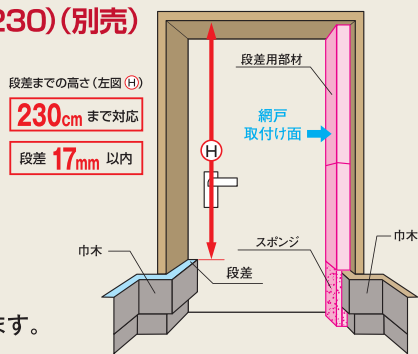

●スキ間シート (RSS-90) (別売)

ランマ付きドアに取付ける場合にサッシ無目とのスキ間をふさぎます。

必要工具



製品規格表

商品名	品番	製品対応寸法	有効開口寸法
網戸屋一番	ADY-190	(幅)55~94cm×(高さ)175~190cm	167cm
	ADY-205	(幅)55~94cm×(高さ)185~205cm	182cm
	ADY-220	(幅)55~94cm×(高さ)205~220cm	197cm
	ADY-235	(幅)55~94cm×(高さ)220~235cm	212cm

※横幅が94cm以上の場合はワイドタイプがおすすめです。



右記QRコードより、取付け方法の動画等、商品の詳細をご覧ください。



- 注意 ●網戸に寄り掛かったり押しついたりしないでください。落下、転倒事故につながります。
- 強風時には、使用しないでください。●ネットには火気を近づけないでください。

※本製品は改良の為、予告なく仕様等を変更する場合がございます。
※正しく安全にお使いいただくために、ご使用前に必ず「取付説明書」をよくお読みください。

網戸のお役立ち情報サイト



http://amido.jp/

セキ販売株式会社

東京 ☎03(5999)5820(代) 名古屋 ☎052(503)7811(代)
大阪 ☎06(6780)1700(代) 福岡 ☎092(513)0250(代)
仙台 ☎022(287)5111(代)

2015.2

出入口用 玄関網戸

横引きロール網戸

網戸屋一番®

バリアフリー



ドアクローガー避け付



ロールタイプネット



風のあおりに強い中軸巻き取り式 最大235cmまで対応可能

お掃除ラクラク
つまづきにくい
バリアフリータイプ



収納式スライドレールで足下スッキリ!

※印刷物のため、実際の色とは異なります。



網戸シリーズ



品質と信頼の風ぐるま

使う人の立場になって、 考え抜かれた機能性



ドアクローザー避け機能付

ドアクローザー付ドアの場合、付属の高さ調整部材でドアクローザーを避けることが可能です。



風のおおりに強い

中軸巻き取り式のため、風が吹いてもネットがあおられにくい構造になっています。



ワンタッチオープン

網戸使用時は受枠に隙間が無いようロックします。開ける時は指で軽く押すだけで簡単に開けることが可能です。



安心・安全・快適のバリアフリータイプ

下レールは5mmのバリアフリータイプのため、つまづきや転倒の心配を軽減。お年寄りやお子様のいるご家庭でも安心です。



つまづきにくく出入りもスムーズ



ベビーカーなどの通行にもジャマになりません。



コンパクト収納
収納時はわずか10cm



スライド式下枠で足元スッキリ

	材質	カラー
枠材	アルミ・樹脂形材	ブラウン
ネット	ポリエステル	ブラック

●取付場所

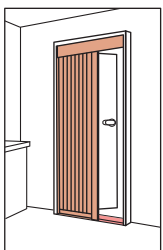

玄関



テラスドア

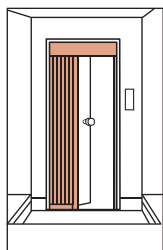

勝手口

●取付けできるドアの種類

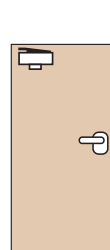

単体ドア

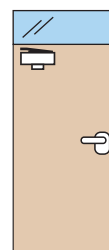

ランマ付ドア

別売りの補助支柱が1本必要です。

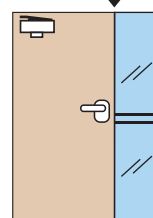

袖付ドア

別売りの補助支柱が2本必要です。

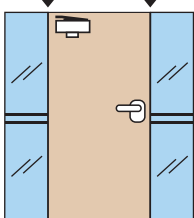

両袖付ドア

網戸屋一番を選ぶ際の寸法の測り方

採寸結果により、取付けられない場合がございます。詳しくは下の対応表をご覧ください。

取付け場所と購入前の確認項目

① ドアクローザーの出っ張り確認

木枠より1.5cm以下の出っ張りであればOK。

② 木枠取付けのスペース確認

取付けには木枠の部分が5cm以上必要になります。

③ 木枠の段差確認

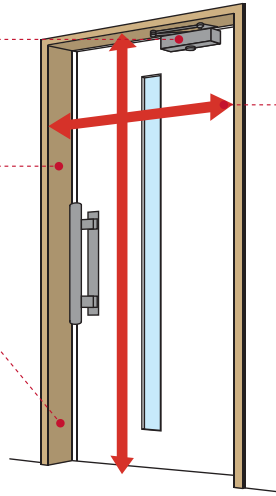
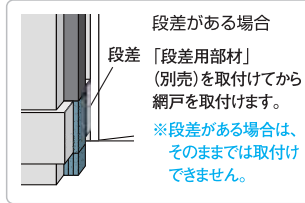

④ 網戸取付け位置確認

ドア室内側の木の部分です。

※袖付きドアの場合は、補助支柱が必要です。
※スチール・アルミの場合は、下穴開けが必要になります。

⑤ ドアの種類の確認

袖付ドアの場合、補助支柱(別売)が必要になります。

ドアの開き方向は関係なく取付け可能

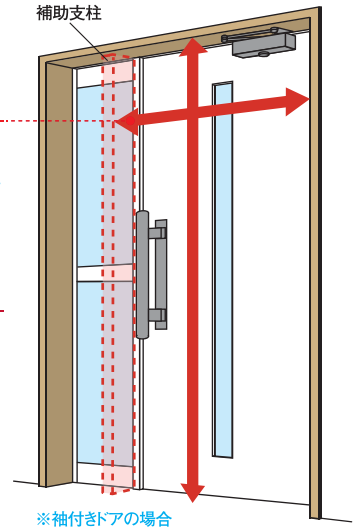

取付けイメージ



取付けイメージ

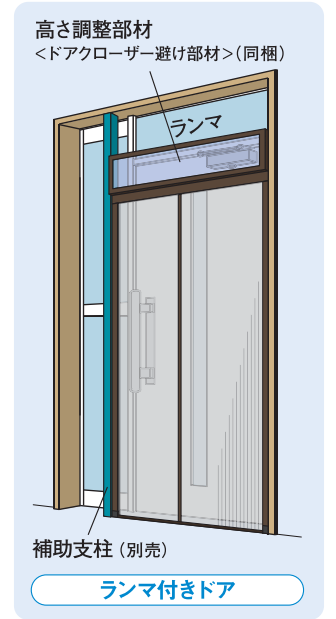
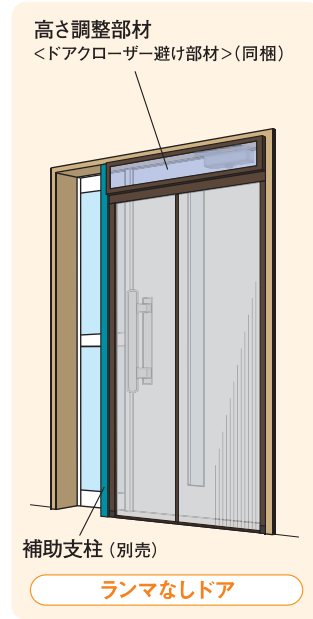

網戸屋一番は本体を切り詰めることなく取付けできます。(上下レール・調整部材は切断します)



高さ調整部材(同梱品)

ドアクローザー付きドアの場合、樹脂製の高さ調整部材を利用してドアクローザーをよけることができます。施工も簡単です。

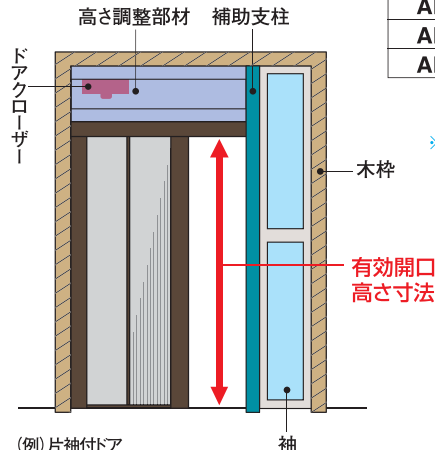
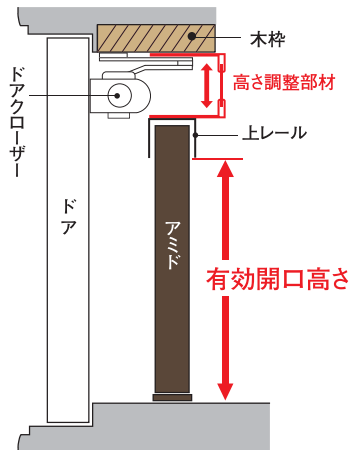

品番	有効開口高さ寸法
ADY-190	167cm
ADY-205	182cm
ADY-220	197cm
ADY-235	212cm

※ドアクローザーがない場合にも高さ調整部材を使用して網戸を取付けます。

高さの測り方

「取付けスペース」をご確認ください。

「取付けスペース」が5cm以上ある場合とない場合で測り方が異なります。

「取付けスペース」が5cm以上ある場合

ドアクローザーなし

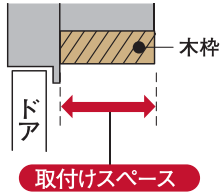

ドアクローザー有り

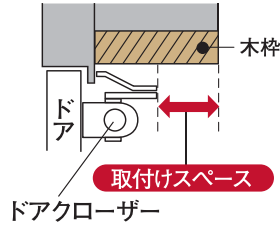

ランマなしドア

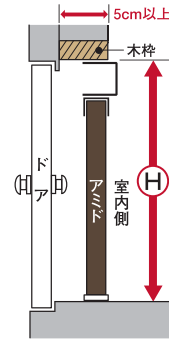

ランマ付きドア

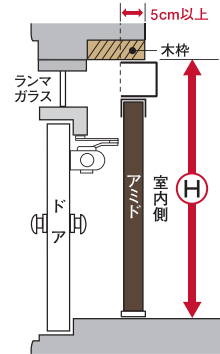

どちらも木枠までの寸法 (H) を測ります。

ドアクローザーが邪魔で「取付けスペース」が5cm未満の場合

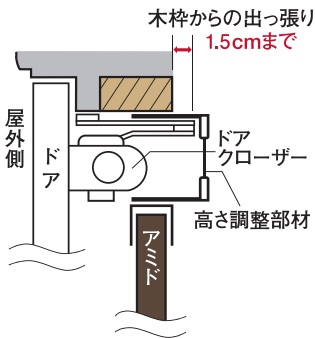

※ドアクローザーのアームが木枠より1.5cm以上出っ張る場合は取付けできません。

ランマなしドア

ドアクローザーの
アームが邪魔

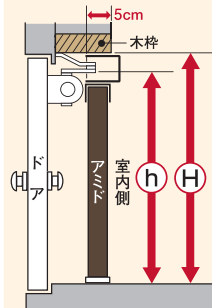

木枠までの寸法 (H) とアームだけが邪魔な時は、アーム下までの寸法 (h) を測ります。

ドアクローザーの
本体が邪魔

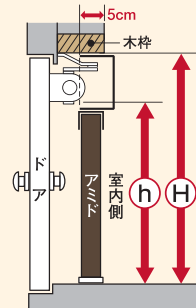

木枠までの寸法 (H) と、ドアクローザー本体が邪魔な時は、その下までの寸法 (h) を測ります。

ランマ付きドア

ドアクローザーの
アームが邪魔

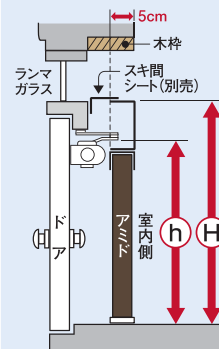

ランマ枠までの寸法 (H) と、アームだけが邪魔な時は、アーム下までの寸法 (h) を測ります。

ドアクローザーの
本体が邪魔

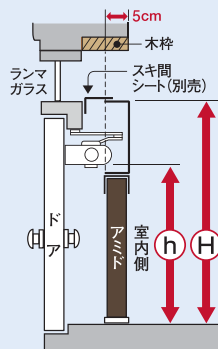

ランマ枠までの寸法 (H) と、ドアクローザー本体が邪魔な時は、その下までの寸法 (h) を測ります。

幅の測り方

ドアタイプをご確認ください。

ドアのタイプによって測るところが異なります。

単体ドア

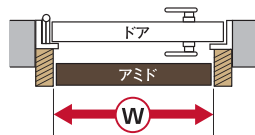

片袖ドア

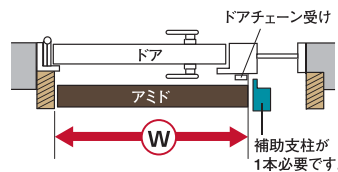

両袖ドア

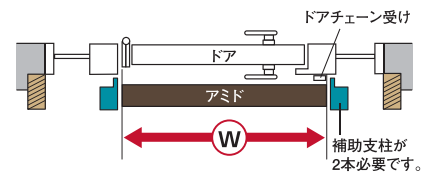

※袖付きドアには別売の補助支柱が必要です。

●採寸対応表

上記の方法で寸法を測り対応表の中から該当する品番を選んでください。

※ドアクローザーが邪魔になる場合は、表のⓂⓃ両方の寸法を満たさないと取付けることができません。

適応品番	高さ寸法 (H) ※	高さ寸法 (h) ※	幅寸法 (W)
ADY-190	175~190cm	172cm以上	55~94cm
ADY-205	185~205cm	187cm以上	
ADY-220	205~220cm	202cm以上	
ADY-235	220~235cm	217cm以上	