

調湿壁材

さらりあ〜と
シンプルクリーン

「施工業者様へのお願い」

弊社では、お施主様が製品を安全に正しくご使用いただくためのお願い事項やお手入れ方法などの重要な内容を記載した「取扱説明書」を添付しております。必ず、お施主様に手渡していただきますようお願いいたします。

(取扱説明書は弊社HP <http://www.daiken.jp/>よりダウンロードも可能です)

この冊子には、施工上重要な項目が記載されています。
施工の際にはよく読み、手順通りに正しく施工してください。

警告表示の種類と内容



■弊社製品を長時間安全に使えるよう施工するために、またトラブルのない確実な施工をしていただくために、以下のことを必ずお守りください。

■危険の定義とシンボルマーク

	注意	誤った取扱いにより傷害または家屋・家財などの損傷に結びつくもの
---	-----------	---------------------------------

■警告図記号について

本文中に使われている図記号の意味は、次のとおりです。

	「してはいけない」を示します。
	「注意すること」を示します。
	「必ず行なっていただくこと」を示します。

必ずお守りいただきたいこと



注意

誤った取扱いにより傷害または家屋・家財などの損傷に結びつくもの

【使用上の注意】

- 洗面カウンターに接する壁面など直接水がかかる場所には使用しないでください。
(壁際入隅部に水がたまるとシミになる場合があります)
- 浴室など湿気の多い場所には使用しないでください。
- コンクリートやモルタル、ALCへの直張りはできません。
- 水濡れ、結露等がある下地へは使用できません。
- 住宅内装用壁材です。
床や天井、屋外には使用しないでください。



この部分に、使用しないでください。
水がかかりシミの原因になります。

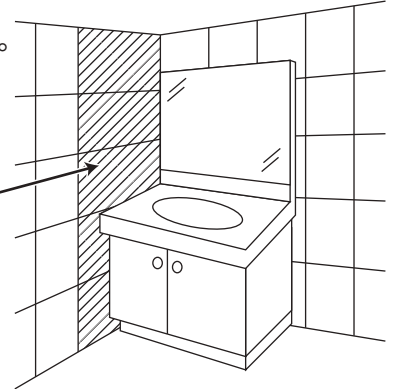

【取扱い、保管上の注意】

- 角や実(さね)部が欠けることがありますので、取扱いは丁寧におこなってください。
- 労働衛生の予防措置として以下のことに留意してください。
 - ①切断等の加工はカッターナイフ等の手動工具でおこなってください。
 - ②必要に応じて防じんマスク、保護手袋・眼鏡を着用してください。
 - ③粉じんの飛散に留意しながら取扱ってください。
 - ④取扱い後は、うがい及び、手洗いを励行してください。
- 水がかからず、湿気の少ないところへ保管してください。



【施工上の注意】

- 厚さ9.5mm以上の石膏ボード下地材の捨て張りをおこない、本製品を施工してください。
- 接着剤とステーブルを併用して、施工してください。
- 施工時には、手を洗うか、新しい手袋を着用してから施工してください。
汚れた手や手袋で施工されますと、壁材表面に汚れが付着する場合があります。
- 切断などの加工は、カッターナイフなどの手動工具でおこなってください。
- 釘打機、エアネイラを使用される際は、エアドレンを十分抜いてください。
エアドレンが壁材に付着しますと、後日、シミ汚れが目立ってくる場合があります。
- 収納を本製品の上から設置する場合は必ず下地補強をおこなってください。



【廃棄上の注意】

- 廃棄するときは、「廃棄物の処理及び清掃に関する法律」に従い、「ガラスくず及び陶磁器くず」として適正に処理してください。詳細は各自治体にご確認ください。
- 本製品には、重金属は含まれておりません。また溶出もありません。



施工の前に

■ 施工に必要なもの

- カッターナイフ
- 釘打機(エアネイラ)
- 墨つぼ
- コーキングカートリッジガン

■ 施工に必要な材料

- 木工用ボンド(酢ビ樹脂系エマルジョン)
又はさらりあ〜と用接着剤(TL1799-B02)
水廻りに使用する場合はさらりあ〜と用接着剤
又はスピーデル工法用接着剤(WF30-BS01)
- ステーブル
- フィニッシュネイル

施工



捨て張り工法にて施工してください。

- 下地には厚さ9.5mm以上の石膏ボード（洗面所・トイレには耐水用）を捨て張りしてください。
- 下地材は、不陸やビスの飛び出しがないように隙間なく張ってください。
- 下地材の捨て張りの継目とさらりあ〜との継目が重ならないようにあらかじめ割付をおこなってください。
- 見切材を利用する場合は、あらかじめ四周に見切材をステーブルで固定します。
- 仕上がり外観上、レンガ張りをお勧めします。左下から設置し、隙間なく張ってください。

<レンガ張り>

(単位：mm)

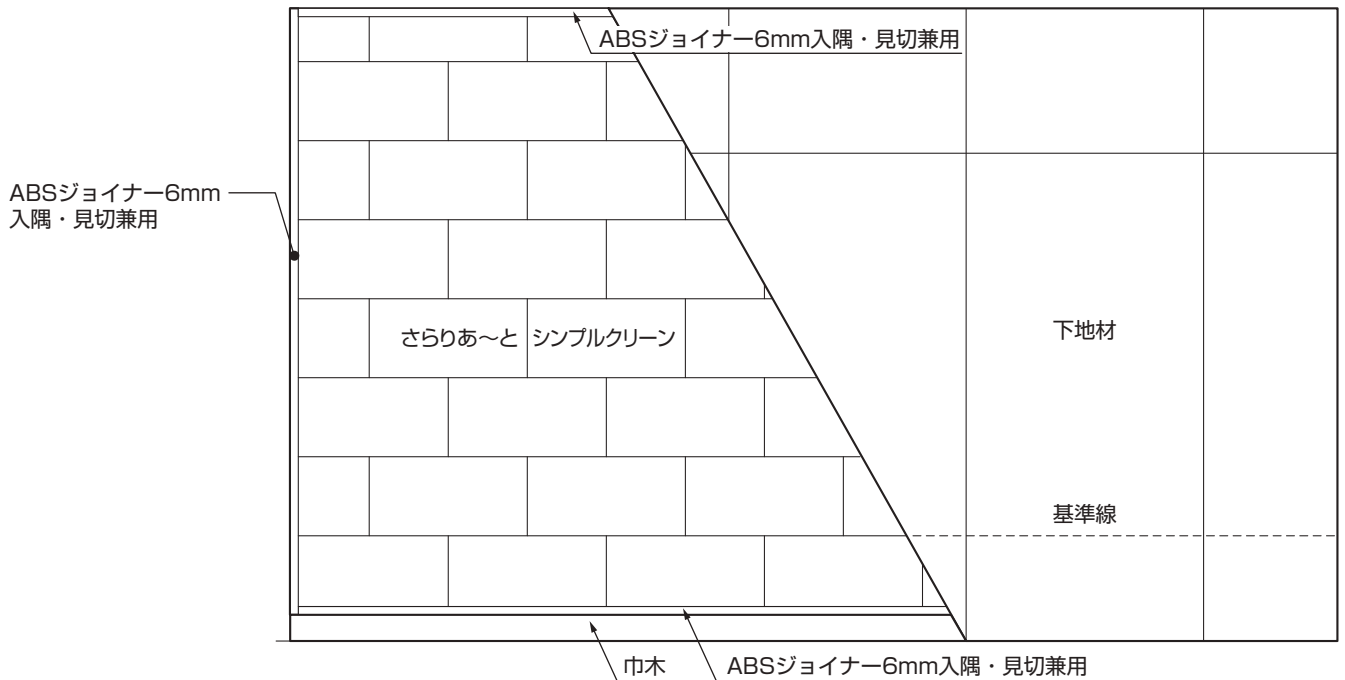

必ず接着剤とステーブルを併用して、施工してください。

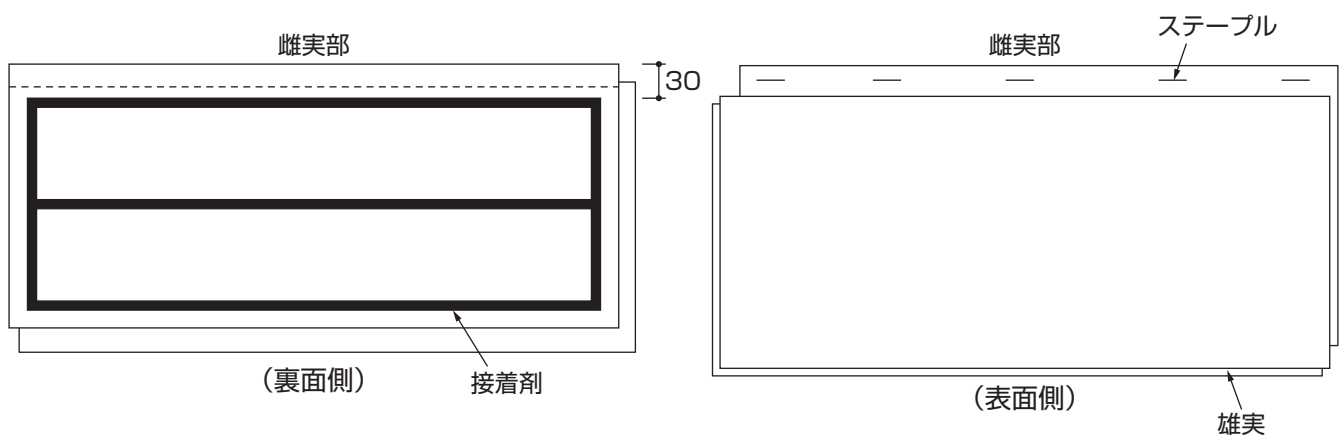

- 接着剤は図のように、線状に塗布します。(標準使用量30~40g/枚)
注) 雌実部分は、端から30mmの所へ塗布してください。
- 推奨接着剤
接着剤は使用用途に応じて、以下の接着剤をお使いください。(1ケースで240g~320g使用します。)
〔洗面所等の水回り〕
・さらりあ〜と用接着剤 (エチレン酢ビ樹脂) TL1799-B02
または、スピーデル工法用接着剤 (変成シリコン樹脂) WF30-BS01
〔その他の居室〕
・市販の酢ビ樹脂接着剤 (木工用ボンド) または上記の接着剤

見切り材との最終納め手順

図の様に最終ボードから2枚目を施工する前に以下の手順に従って、貼りつけてください。

- ①最終ボードを先に納めます。
(注意：この時5mm程度短くカットし納めます。)
- ②最終ボードから2枚目を施工します。
(注意：この時接着剤は下地に塗布します。)
- ③最後に最終ボードをズラして納めます。

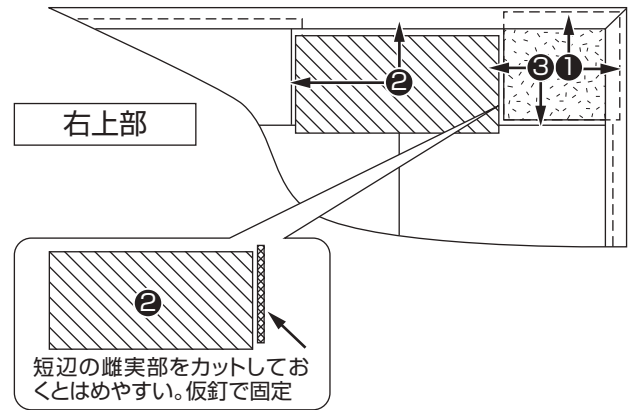

! 施工には下記ステープルを使用してください。

釘打機 (推奨機)	MAXエアネイラ TA-35A/422J	MAXエアネイラ TA-20A/1013J
ステープル	肩幅4mm以上 足長19mm以上	肩幅10mm以上 足長10mm以上

- エアネイラのエア圧は0.4~0.5MPaが目安です。
(エア圧が高すぎると、実部を貫通する恐れがあります。)
- ステープルは長辺側に5本以上等間隔に留めつけます。
(短辺部への留め付けは不要です。)



オンクロス施工は以下の確認をして、施工してください。

・リフォーム等でクロス(下地:9.5mm以上石膏ボードまたは、厚さ5.5mm以上の合板)の上から施工する場合、以下の点にご注意ください。

1. クロス表面状態及び下地の確認

- ・クロス表面を手で触れて油が付着したり、クロス表面の傷みがひどい場合、接着不良が発生する恐れがありますので、クロスを剥がしてください。また石膏ボード下地の傷みがひどい場合は石膏ボードを張りなおす必要があります。

2. クロスと下地の接着性確認

- ・50mm角以上の板野縁等に専用接着剤(「さらりあ〜と用接着剤」)を線状に塗布し、接着したいクロス面に張り付けます。
- ・1日養生後に板野縁を剥がしたときに、クロス裏打ち紙から剥離することを確認してください。

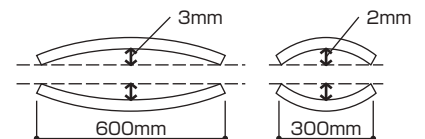
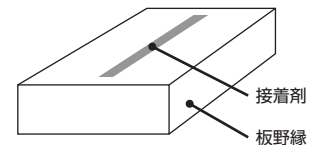

3. 不陸確認

- ・波打ちが600mmに対して3mm以内、300mm以内に対して2mm以内、段違いが1mm以内であることを確認してください。範囲を超える場合は不陸調整をおこなってください。

4. クロスの下処理

- ・クロスの剥がれを防止するために、本製品を設置するところにクロスのジョイント部から縦横455mmピッチ以下でステープル(肩幅10mm以上、足長10mm以上)を留めつけてください。クロスのジョイント部はステープルがまたぐように留めつけてください。

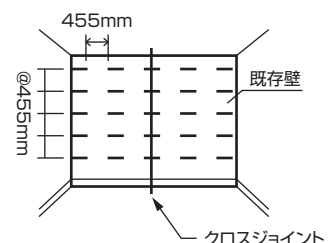

5. さらりあ〜との張り付け

- ・必ず専用接着剤(「さらりあ〜と用接着剤」)とステープルを併用してください。

標準納まり図

天井部

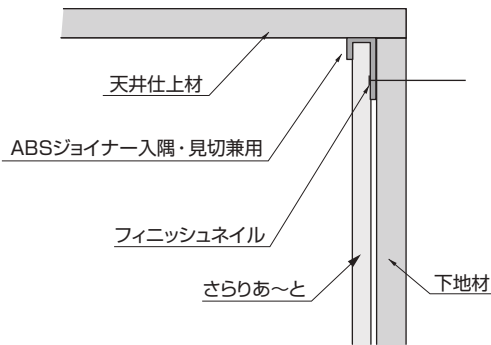

出隅

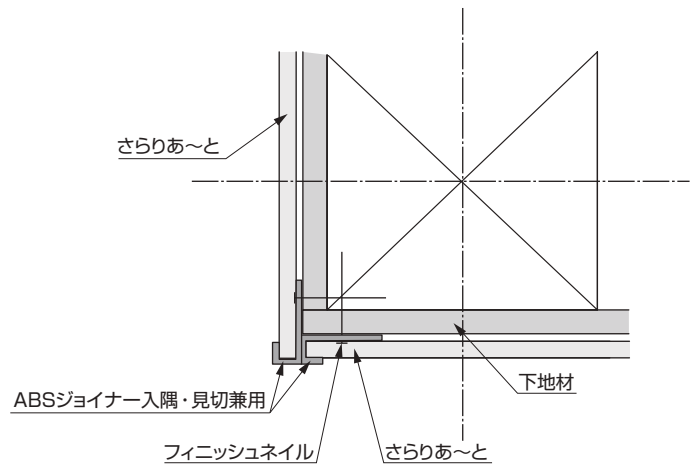

入隅

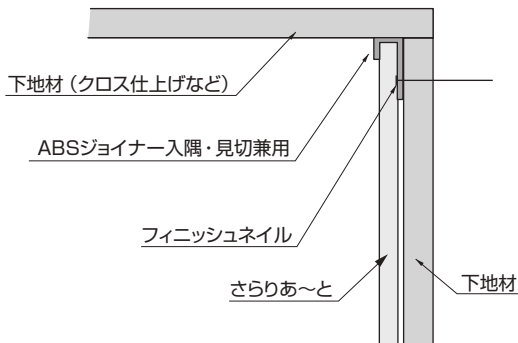

開口部(見切)

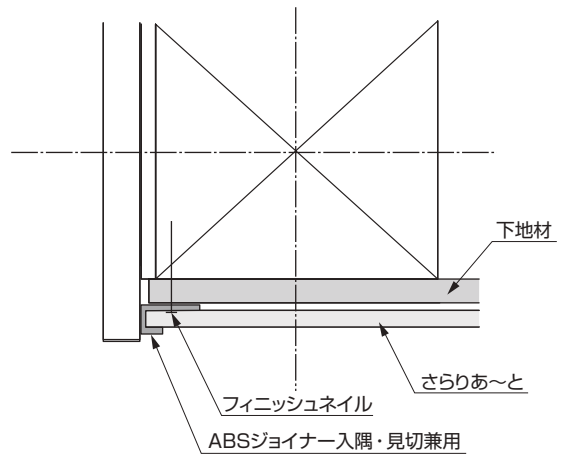

床部

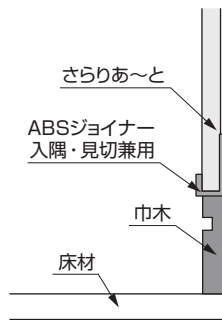

※専用施工部材を使用しない場合

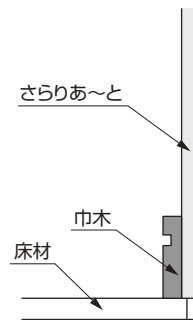

腰壁

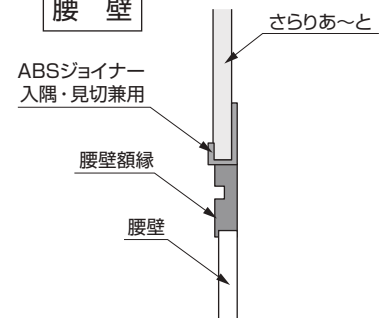

※ABSジョイナーはフィニッシュネイルとスピーデル工法用接着剤を併用して固定してください。



メンテナンスについて

- 壁材に水滴が付着した場合は、直ちに、きれいな布などでやさしく拭きとってください。放置しますと、シミ汚れの原因となります。
- 手あかやえんぴつ汚れは消しゴムで軽く消してください。その他の汚れについては、中性洗剤を浸した布で軽く叩くように拭いてください。
※汚れがついた場合、すぐに拭き取ってください。
- 凹み傷については、市販のパテ（推奨品：セメダイン社「穴うめパテ」）を表面のレベルが合うまで埋めこみます。この時、マスキングテープを使うときれいに仕上がります。

お客さまへのお願い 製品のお取扱い・修理・工事などについては、始めに工事をされた工事店様、販売店様へご相談ください。

ユーザー登録サービス

商品を末永く安全に使用していただくために、ユーザー登録をお願いいたします。

ユーザー登録はこちらから(無料)

DAIKEN ユーザー登録

検索

カチッ

<http://www.daiken.jp/user/>

ユーザー登録いただいた方には

パーツショップ製品10%割引の特典付

ご登録いただくと、DAIKEN/パーツショップ取扱製品を通常価格から10%割引での特別価格でご購入いただけます。

*ご登録いただいたお客様情報は、製品安全に関する大切なお知らせや暮らしに役立つ情報をDAIKENからご連絡する際に、ご利用させていただきます。

製品全般に関するお問い合わせは

お客様センター

0120-787-505

受付時間：平日 9:00 ~ 17:00

(土・日・祝日・年末年始・お盆は休みとなります。)

よくあるご質問、施工・取扱説明書情報、カタログのご請求・閲覧などはお客様サポートからご確認いただけます。

DAIKEN お客様サポート

検索

カチッ

<http://www.daiken.jp/c/>