

第23回 「オーストラリアスタイル ビッグポスト」

家の前に小さな家！？巣箱に見立てたこの小さな家は、新聞が何日分が入ってしまうような大きな大きなポスト。
プラスチックダンボールを屋根に使用しているので、雨漏りの心配もありません。
印象的な屋根とその大きさに、ポストマンも思わずにっこりしてしまう、そんなオリジナルポストの作り方をご紹介します。

■ 木取り図(本体) ■

●DIY 木材板 (910×13×300mm) 2枚

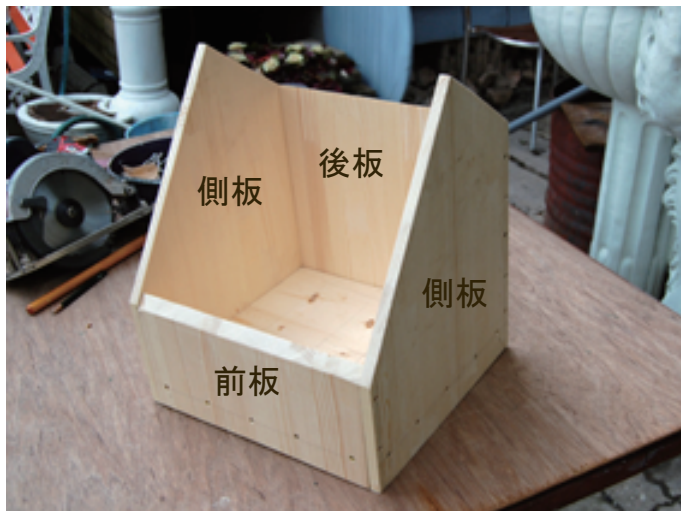
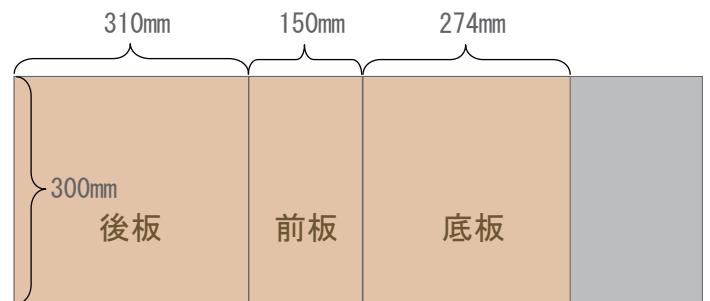
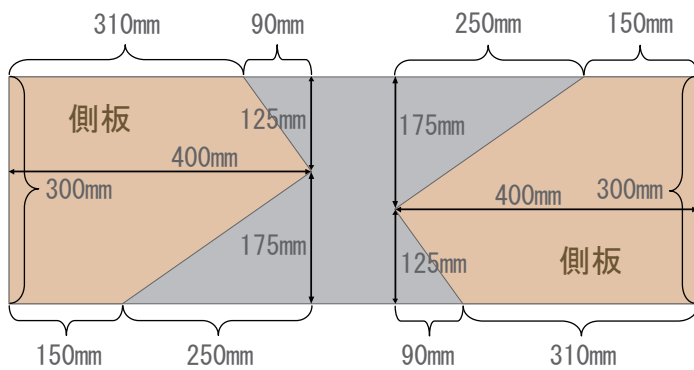

本体 正面



本体 後面

使って便利
あなたがつくる
ステキなDIY

家の前に小さな家！？巣箱に見立てたこの小さな家は、新聞が何日分が入ってしまうような大きな大きなポスト。
プラスチックダンボールを屋根に使用しているので、雨漏りの心配もありません。
印象的な屋根とその大きさに、ポストマンも思わずにっこりしてしまう、そんなオリジナルポストの作り方をご紹介します。

■ 木取り図 (底板部) ■

- 2×2材 (1829×38×38mm) 1本

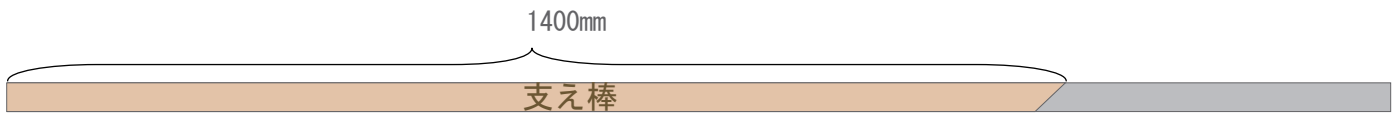

- 1×4材 (1829×19×89mm) 1本

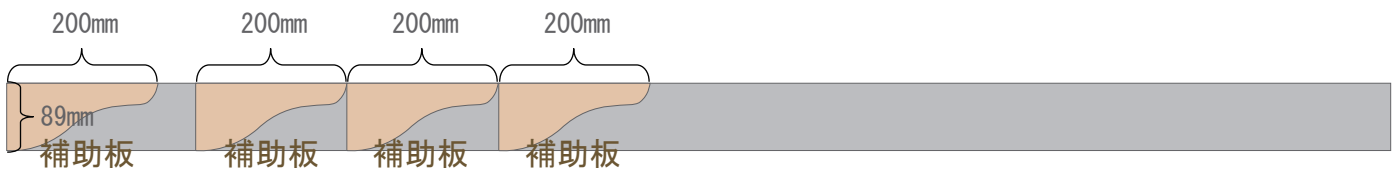

底板 下面

第23回 「オーストラリアスタイル ビッグポスト」

使って便利
あなたが作る
ステキなDIY

家の前に小さな家！？巣箱に見立てたこの小さな家は、新聞が何日分が入ってしまうような大きな大きなポスト。
プラスチックダンボールを屋根に使用しているので、雨漏りの心配もありません。
印象的な屋根とその大きさに、ポストマンも思わずにっこりしてしまう、そんなオリジナルポストの作り方をご紹介します。

■木取り図(屋根部)■

- プラスチックダンボールプレート (900×4×600mm) 各色1枚

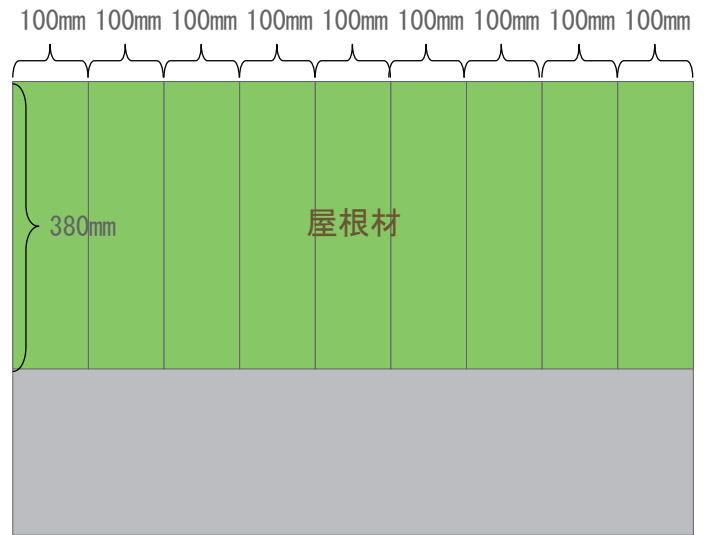
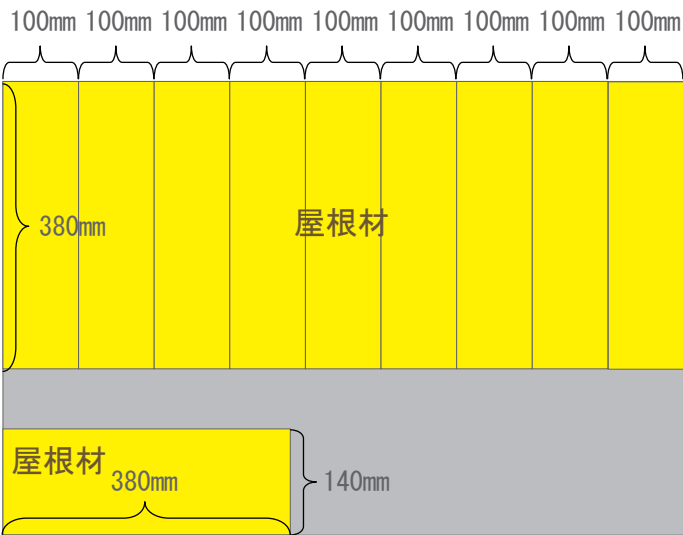

- カットベニヤ (900×5.5×450mm) 1枚

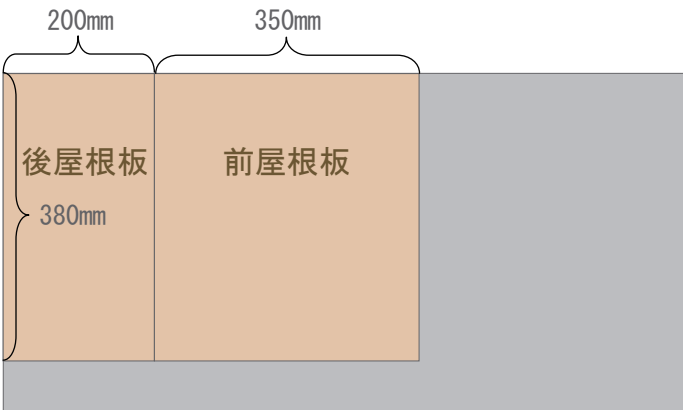

底板 下面